



**Bedienungsanleitung  
Instruction Manual  
Mode d'emploi  
Gebruiksaanwijzing**

**Frühstücks-Center  
Breakfast Center  
Centre de petite déjeuner  
Ontbijtcenter**

**Ecco 3 in 1  
Type: MF3450-A**



**BEEM** Blitz-Elektro-Erzeugnisse Manufaktur Handels-GmbH  
Dieselstraße 19 - 21  
Rosbach v.d.H., Germany

E-Mail: [info@beem.de](mailto:info@beem.de)  
Internet: [www.beem.de](http://www.beem.de)



## Inhaltsverzeichnis

1	Einleitung.....	4
2	Zu dieser Anleitung.....	4
3	Gerätebeschreibung und Lieferumfang.....	5
4	Wichtige Sicherheitshinweise.....	6
5	Vor dem ersten Gebrauch .....	8
6	Gebrauch .....	9
6.1	Langschlitztoaster .....	10
6.2	Wasserkocher .....	11
6.3	Kaffeemaschine .....	12
7	Reinigung und Lagerung.....	13
7.1	Entkalken.....	14
7.2	Pflege der Edelstahlteile .....	15
7.3	Lagerung .....	15
8	Störungen und Fehlerbehebung.....	16
9	Entsorgung.....	16
10	Technische Daten .....	17
11	Zertifizierungen.....	17
12	Garantie, Service, Reparaturen.....	18
13	Schaltplan .....	67
14	Europäische Konformitätsbescheinigung.....	68



## Index of contents

1	Introduction.....	20
2	On these instructions .....	20
3	Description of appliance and scope of delivery .....	21
4	Important safety information .....	22
5	Before initial operation .....	24
6	Use .....	25
6.1	Long slot toaster .....	25
6.2	Kettle .....	27
6.3	Coffee maker.....	28
7	Cleaning and storage .....	29
7.1	Descaling .....	30
7.2	Care of stainless steel parts .....	30
7.3	Storage .....	30
8	Malfunctions and troubleshooting.....	31
9	Disposal .....	31
10	Technical data.....	32
11	Certification.....	32
12	Warranty, service, repairs.....	33
13	Wiring diagram .....	67
14	European Conformity Declaration.....	68

## **FR** Sommaire

1	1. Introduction.....	35
2	Concernant ce mode d'emploi.....	35
3	Description de l'appareil et contenu de la livraison.....	36
4	Informations importantes relatives à la sécurité.....	37
5	Avant la première utilisation.....	39
6	Utilisation.....	40
6.1	Grille-pain à longue fente .....	41
6.2	Bouilloire électrique .....	42
6.3	Cafetière électrique .....	43
7	Nettoyage et rangement.....	44
7.1	Détartrage .....	46
7.2	Soin des pièces en inox .....	46
7.3	Rangement.....	47
8	Pannes et dépannages .....	47
9	Évacuation/Élimination.....	47
10	Données techniques.....	48
11	Certification.....	48
12	Garantie, service, réparations .....	49
13	Plan de distribution.....	67
14	Attestation Européenne de Conformità.....	68

## **NL** Inhoudsopgave

1	Inleiding .....	51
2	Over deze handleiding.....	51
3	Beschrijving van het apparaat en omvang van de levering.....	52
4	Belangrijke veiligheidsinstructies .....	53
5	Vóór het eerste gebruik .....	55
6	Gebruik.....	56
6.1	Toaster met lange sleuf.....	57
6.2	Waterkoker .....	58
6.3	Koffiezetmachine.....	59
7	Reiniging en bewaring.....	60
7.1	Ontkalken .....	61
7.2	Onderhoud van de roestvrij stalen onderdelen.....	62
7.3	Bewaring .....	62
8	Storingen en oplossing van fouten .....	63
9	Afvalverwijdering.....	63
10	Technische gegevens .....	64
11	Certificeringen .....	64
11	<sup>1</sup> Vereniging voor APK-keuring "ZUID" .....	64
12	Garantie, service, reparaties .....	65
13	Schakelschema .....	67
14	Europese Conformiteitsverklaring.....	68

## 1 Einleitung

Liebe Kundin, lieber Kunde!

Ihr neues Frühstücks-Center Ecco 3 in 1 von BEEM kombiniert drei Geräte in einem: Langschlitztoaster, Wasserkocher und Kaffeemaschine. Der Ecco 3 in 1 ist kompakt und platzsparend, ideal für die aufgeräumte Küche. Die Kombination der Geräte lässt für die komfortable Zubereitung Ihres Frühstücks keine Wünsche offen.

Wir wünschen Ihnen viel Freude damit.

Ihre BEEM Blitz-Elektro-Erzeugnisse Manufaktur

## 2 Zu dieser Anleitung

Der Artikel ist mit Sicherheitsvorrichtungen ausgestattet. Lesen Sie trotzdem aufmerksam die Sicherheitshinweise und benutzen sie den Artikel nur wie in dieser Anleitung beschrieben, damit es nicht versehentlich zu Verletzungen oder Schäden kommt.

Bewahren Sie diese Anleitung zum späteren Nachlesen auf. Bei Weitergabe des Artikels ist auch diese Anleitung mitzugeben.

Sicherheitsbegriffe in dieser Anleitung:

Das Signalwort **GEFAHR** warnt vor möglichen schweren Verletzungen und Lebensgefahr.

Das Signalwort **WARNUNG** warnt vor Verletzungen und schweren Sachschäden.

Das Signalwort **VORSICHT** warnt vor leichten Verletzungen oder Beschädigungen.

### 3 Gerätebeschreibung und Lieferumfang



#### Zahlenschlüssel

##### A Langschlitztoaster

- 1 Krümelschublade
- 2 Taste für Brötchenaufsatz
- 3 Toastschlitz
- 4 Brötchenaufsatz
- 5 Starttaste

##### B Wasserkocher

- 6 Deckel Wasserkocher
- 7 Taste für Deckelöffnung
- 8 Ein-/Ausschalter
- 9 Griff
- 10 Wasserfüllstandsanzeige
- 11 Wasserkocher
- 12 Kalkfilter

##### C Elektrische Basisstation

- 13 Elektrische Basisstation
- 14 Bedienfeld
- 15 Wasserbehälter mit Wasserfüllstandsanzeige
- 16 Deckel Wasserbehälter
- 17 Warmhalteplatte Kaffeemaschine

##### D Kaffeemaschine

- 18 Glaskanne
- 19 Deckel Glaskanne
- 20 Permanentfilter
- 21 Tropfstopp
- 22 Ausschwenkbarer Kaffeefilter-Halter
- 23 Bedienungsanleitung (ohne Abbildung)

## Bedienfeld

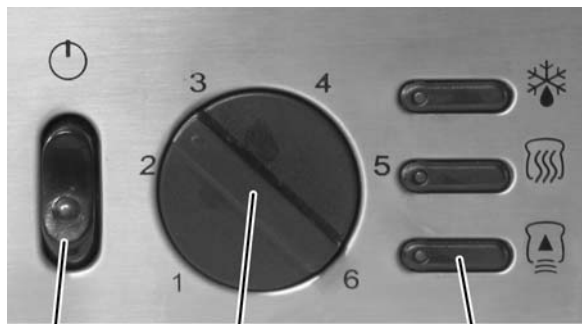

- 24 Ein-/Ausschalter Kaffeemaschine  
25 Regler Bräunungsstufe Toaster  
26 Funktionstasten Toaster:



Auftauen



Wieder aufwärmen.



Abbrechen, Toast auswerfen

24

25

26

## 4 Wichtige Sicherheitshinweise

### Verwendungszweck

1. Dieses Gerät dient nur zur Verwendung im Haushalt. Keine gewerbliche Nutzung.
2. Dieses Gerät ist nur für folgenden Gebrauch vorgesehen:
  - **Langschlitztoaster** zum Toasten von Brot und, bei Verwendung des Brötchenaufsatzes (4), von Brötchen.
  - **Wasserkocher** zum Kochen von Wasser (keine Milch o. ä).
  - **Kaffeemaschine** zum Aufbrühen von gemahlenem Kaffee.Benutzen Sie das Gerät nicht auf andere Weise.
3. Lesen und beachten Sie die Sicherheitshinweise. Bewahren Sie sie auf.

### GEFAHR FÜR KINDER

4. Besondere Vorsicht ist geboten, wenn das Gerät in der Nähe von Kindern betrieben wird. Lassen Sie das Gerät nicht unbeaufsichtigt.
5. Das Gerät darf nicht bedient werden von Personen mit
  - eingeschränkten körperlichen Fähigkeiten,
  - eingeschränkten sensorischen Fähigkeiten,
  - eingeschränkten geistigen Fähigkeiten,
  - einem Mangel an Erfahrung und Wissen oder
  - Kindern,so lange sie nicht beaufsichtigt werden oder von einer Person, die für ihre Sicherheit verantwortlich ist, im Umgang mit dem Gerät unterwiesen wurden.
6. Kinder sollten beaufsichtigt werden, um sicherzustellen, dass sie nicht mit dem Gerät spielen.
7. Stellen Sie das Gerät außer Reichweite von Kindern auf.
8. Halten Sie Kinder von Verpackungsmaterial fern. Es besteht u. a. Erstickungsgefahr!

### GEFAHR DURCH ELEKTRIZITÄT

9. Um ein Feuerrisiko, elektrischen Schlag oder Verletzungen von Personen zu vermeiden, betreiben Sie das Gerät nicht im Freien und tauchen es nicht in Wasser oder andere Flüssigkeiten.
10. Bevor Sie das Gerät an Ihre Stromversorgung anschließen, stellen Sie bitte sicher, dass die auf dem Typenschild angegebene elektrische Spannung mit der Ihrer Stromversorgung übereinstimmt.
11. Es wird empfohlen, das Gerät an einen separaten Stromkreis anzuschließen.
12. Das Gerät darf nur an ordnungsgemäß geerdete Stromnetze angeschlossen werden.
13. Ziehen Sie das Gerät nie an der Netzleitung aus der Steckdose, sondern immer nur am Netzstecker.

14. Lassen Sie die Netzleitung nicht über scharfe Kanten oder heiße Oberflächen hängen.
15. Betreiben Sie das Gerät ausschließlich mit der mitgelieferten Netzleitung.
16. Verwenden Sie keine Mehrfachsteckdosen oder Verlängerungskabel.
17. Versuchen Sie keinesfalls, das Gerät selbst zu reparieren, und benutzen Sie es nie mit einem defekten Stecker oder Netzleitung oder wenn es nicht einwandfrei funktioniert bzw. auf irgendeine andere Art beschädigt ist. Senden oder überbringen Sie das Gerät einem autorisierten Händler. Reparaturversuche nicht autorisierter Personen führen zum Erlöschen des Garantieanspruches.
18. Öffnen Sie das Gerät in keinem Fall und entfernen Sie keine Abdeckungen oder Gehäuseteile.
19. Der Stecker muss leicht zu erreichen sein, damit Sie im Notfall sofort den Netzstecker ziehen können.
20. Ziehen Sie den Netzstecker aus der Steckdose,
  - wenn Sie das Gerät nicht benutzen,
  - wenn während des Betriebes eine Störung auftritt,
  - bevor Sie das Gerät reinigen.
21. Um einen elektrischen Schlag zu vermeiden, betreiben Sie das Gerät nicht unmittelbar neben Spülbecken oder anderen Feuchtigkeitsquellen. Achten Sie darauf, dass die Netzleitung und das Gerät stets vollkommen trocken sind.
22. Die elektrische Station darf nur in trockenem Zustand in Betrieb genommen werden. Ist versehentlich Wasser auf die Station gelangt, verfahren Sie wie folgt:
  - » Netzstecker aus der Steckdose ziehen
  - » elektrische Station mit saugfähigem, trockenem Küchentuch abtrocknen
  - » Stellfläche für die Station abtrocknen
  - » Netzstecker wieder einstecken
23. Versuchen Sie nicht, verklemmtes Toastgut mit einem Messer oder anderen Werkzeug aus dem Toastschlitz (3) zu entfernen, so lange der Toaster noch in Betrieb ist. Ziehen Sie umgehend den Netzstecker und lassen Sie das Gerät abkühlen, bevor Sie die Störung beseitigen.
24. Reinigen Sie das Gerät nicht mit einem Stahlschwamm. Kleine Metallteile können abbrechen, die elektrischen Teile berühren und einen Kurzschluss verursachen.

#### **WARNUNG vor Verbrennungen/Brand**

25. Lassen Sie das eingeschaltete Gerät nie unbeaufsichtigt. Toastbrot kann brennen.
26. Ziehen Sie den Stecker und lassen Sie das Gerät auskühlen, bevor Sie es reinigen.
27. Betreiben Sie das Gerät nicht in der Nähe von heißen Gas- oder Elektroöfen, Mikrowellen oder anderen Wärmequellen und stellen es nicht in den Ofen, die Mikrowelle oder ähnliche Geräte.
28. Betreiben Sie den Toaster nicht unter Hängeschränken oder Gardinen.
29. Benutzen Sie den Toaster nur mit eingesetzter Krümelschublade (1).
30. Drücken Sie nie zu dickes oder langes Toastgut gewaltsam in den Toastschlitz (3).
31. Stecken Sie keine Gegenstände oder Metallfolien in den Toaster.
32. Toasten Sie niemals mit Butter oder anderen Aufstrichen bestrichenes Toastgut. Gebäck mit hohem Zuckeranteil oder Zuckerkruste ist ebenfalls nicht zum Toasten geeignet.
33. Fassen Sie nicht in den Toastschlitz (3).
34. Versuchen Sie nicht, von Hand Speisen aus dem Toaster zu ziehen, während dieser in Betrieb ist.
35. Warmhalteplatte (17), Kaffeekanne und Filterabdeckung sowie Wasserkocher (11) und die Oberseite des Toasters werden funktionsbedingt während des Betriebes heiß. Berühren Sie nur die Griffe und Taster.

36. **VORSICHT:** Heißer Dampf entweicht beim Kochen. Den Deckel (6) des Wasserkochers (11) beim und unmittelbar nach dem Kochen nicht öffnen.
37. Füllen Sie den Wasserkocher (11) nicht über die Markierung MAX. Wasser könnte überlaufen und das Heizelement könnte beschädigt werden. Ist der Wasserkocher (11) überfüllt, besteht die Gefahr, dass kochendes Wasser herausspritzt.
38. Stellen Sie den Wasserkocher (11) nur auf eine ebene Fläche, damit er nicht umkippen kann.
39. Verhalten Sie sich besonders vorsichtig, wenn das Wasser im Wasserkocher (11) heiß ist, z. B. wenn Sie den Deckel (6) des Wasserkochers (11) öffnen, um Wasser nachzufüllen. Gießen Sie das kochende Wasser langsam und vorsichtig aus.
40. Verwenden Sie ausschließlich die mitgelieferte Glaskaffeekanne ohne jegliche Beschädigung. Benutzen Sie sie vorsichtig, sie ist sehr zerbrechlich, und vermeiden sie, die heiße Glaskaffeekanne mit kaltem Wasser abzuschrecken.
41. Betreiben Sie das Gerät nicht in der Nähe von explosiven oder entzündlichen Dämpfen.

#### **VERLETZUNGSGEFAHR**

42. Entnehmen Sie das Brot nach dem Toasten vorsichtig.
43. Gerät ausschließlich im kalten und leeren Zustand transportieren.
44. Verwenden Sie ausschließlich das mitgelieferte Zubehör. Das Verwenden anderer Teile kann Personen- oder Sachschäden zur Folge haben.

#### **WARNUNG vor Verletzungen sonstiger Ursache**

45. Lassen Sie die Netzleitung nicht über Ecken hängen (Stolperdrahteffekt).

#### **VORSICHT - Sachschäden**

46. Stellen Sie das Gerät auf eine ebene, hitzebeständige, stabile Oberfläche mindestens 5 cm von der Wand entfernt.
47. Stellen Sie das Gerät nicht auf andere Geräte.
48. Decken Sie das Gerät niemals ab, da dadurch die Hitze nicht entweichen kann.
49. Benutzen Sie weder den Wasserkocher (11) noch die Kaffeemaschine ohne Wasser.
50. Wenn die Glaskanne (18) nicht auf der Warmhalteplatte (17) steht oder leer ist, stellen Sie den Schalter der elektrischen Basisstation (13) auf „0“.
51. Der Wasserkocher (11) darf nur mit der dazugehörigen elektrischen Basisstation (13) verwendet werden.
52. Die heutigen Möbel sind mit einer Vielzahl von Lacken und Kunststoffen beschichtet und werden mit den unterschiedlichsten Pflegemitteln behandelt. Es kann daher nicht völlig ausgeschlossen werden, dass manche dieser Stoffe Bestandteile enthalten, die die Gummifüße angreifen und aufweichen. Legen Sie gegebenenfalls eine Unterlage unter die Füße des Gerätes.

---

**ACHTUNG: Bei Zweckentfremdung oder falscher Bedienung kann keine Haftung für eventuelle Schäden übernommen werden.**

---

## **5 Vor dem ersten Gebrauch**

- Versichern Sie sich, dass sämtliches Verpackungsmaterial aus und von dem Gerät entfernt wurde (Schutzfolien etc.).
- Prüfen Sie, dass alle Teile vorhanden sind (siehe Kapitel 3 Gerätebeschreibung und Lieferumfang).
- Lassen Sie das Typenschild und eventuelle Warnhinweise am Gerät.



---

**VORSICHT: Prüfen Sie, dass das Gerät keine Schäden aufweist. Sollten Teile beschädigt sein, nehmen Sie das Gerät nicht in Betrieb, sondern kontaktieren Sie qualifiziertes Servicepersonal.**

---

- Stellen Sie das Gerät auf eine hitzebeständige, trockene und ebene Fläche.
- Prüfen Sie, ob die Krümelschublade (1) richtig eingesetzt ist.
- Reinigen Sie den Wasserkocher (11) vor der ersten Benutzung.
- Reinigen Sie die Glaskanne (18) mit Spülmittel.
- Stecken Sie den Netzstecker in eine Steckdose.

---

**HINWEIS: Beim ersten Betrieb kann durch Produktionsrückstände (z. B. Fette) Geruch entstehen, dies ist völlig normal. Sorgen Sie für ausreichende Belüftung.**

---

Bereiten Sie das Gerät für den Gebrauch folgendermaßen vor:

### **Langschlitztoaster**

- Betreiben Sie den Toaster zweimal auf voller Leistung ohne Brot.
- Lassen Sie ihn anschließend abkühlen.

### **Wasserkocher**

- Füllen Sie den gereinigten Wasserkocher (11) bis zur MAX-Markierung mit frischem Wasser.
- Schalten Sie den Wasserkocher (11) ein; warten Sie, bis das Wasser kocht, und schütten es dann weg.
- Wiederholen Sie diesen Vorgang einmal.

### **Kaffeemaschine**

- Füllen Sie den Wasserbehälter (15) bis zur MAX-Markierung mit frischem Wasser.
- Schalten Sie die Kaffeemaschine ein; lassen Sie das Wasser durchlaufen und schütten es dann weg.
- Wiederholen Sie diesen Vorgang noch einmal nur mit Wasser und ein zweites Mal mit etwas Kaffee.
- Reinigen Sie die Glaskanne (18), den Deckel (19), den Permanentfilter (20) und den Kaffeefilter-Halter (22) mit warmem Wasser (siehe auch Kapitel 7).

## **6 Gebrauch**

Das Frühstücks-Center vereint drei Geräte in einem:

- Langschlitztoaster,
- Wasserkocher und
- Kaffeemaschine.

Toaster und Kaffeemaschine sowie Wasserkocher und Kaffeemaschine können gleichzeitig benutzt werden.

---

**HINWEIS: Um den Stromanschluss nicht zu überlasten, schaltet sich der Wasserkocher automatisch aus, wenn der Toaster eingeschaltet wird. Sobald der Toaster fertig ist, schaltet sich der Wasserkocher selbständig wieder ein.**

---

## 6.1 Langschlitztoaster

### Tipps und Hinweise:

- Abhängig von der Brotsorte und Ihrem persönlichen Geschmack ist eine unterschiedliche Wahl der Bräunungsstufe erforderlich.  
Helles Weißbrot, Rosinenbrot oder Waffeln und dünnere Scheiben müssen mit einer niedrigeren Einstellung getoastet werden (1-3); dunklere und schwerere Brotsorten oder dickere Scheiben erfordern eine höhere Einstellung (4-6).
- Stellen Sie am Anfang den Bräunungsgrad auf 3, bis Sie mit dem Gerät vertraut sind.
- Wenn Sie mehrere Brotscheiben nacheinander toasten, werden die späteren Scheiben dunkler getoastet als die ersten.
- Verwenden Sie nur Toastgut, das in den Toastschlitz (3) passt. Wenn Sie zu dickes, oder langes Toastgut gewaltsam in die Schlitz stecken, kann die Auswurfmechanik nicht korrekt funktionieren.
- Toasten Sie niemals mit Butter oder anderen Aufstrichen bestrichenes Toastgut. Gebäck mit hohem Zuckeranteil oder Zuckerkruste ist ebenfalls nicht zum Toasten geeignet.
- Entfernen Sie vor dem Toasten alle Verpackungen (Folie) vom Toastgut.

---

**ACHTUNG: Versuchen Sie nicht, verklemmtes Toastgut mit einem Messer oder anderen Werkzeug aus dem Toastschlitz (3) zu entfernen. Ziehen Sie den Netzstecker und lassen Sie das Gerät abkühlen, bevor Sie die Störung beseitigen.**

---

- Der Toaster verfügt über folgende Funktionstasten:



#### **Auftauen**

Der Toaster kann bei Bedarf sogar tief gefrorenes Brot in bester Qualität toasten. Stellen Sie den gewünschten Bräunungsgrad am Regler (25) ein und starten Sie den Toastvorgang wie gewohnt. Drücken Sie dann die Funktionstaste. Die Taste leuchtet zusätzlich.



#### **Wieder aufwärmen**

Diese Funktion erlaubt das Wiederaufwärmen von bereits getoastetem Brot. Starten Sie den Toastvorgang wie gewohnt. Drücken Sie dann die Funktionstaste. Die Taste leuchtet zusätzlich. Das Wiederaufwärmen wird automatisch nach einer fest eingestellten Zeit beendet – unabhängig von der Einstellung des Reglers (25).



#### **Abbrechen, Toast auswerfen**

Durch Drücken dieser Taste können Sie den Toastvorgang jederzeit abbrechen. Der Toast wird dann normal ausgeworfen.

---

**HINWEIS: Achten Sie darauf, dass die Krümelschublade (1) ganz eingeschoben ist, bevor Sie toasten.**

---

---

**VORSICHT: Wenn der Toaster beginnt zu qualmen, beenden Sie sofort den Toastvorgang durch Drücken der Taste .**

---

### Toasten

1. Geben Sie die gewünschte Anzahl Brotscheiben in den Toastschlitz (3). Drücken Sie das Brot nicht gewaltsam in den Schlitz.
2. Stellen Sie den gewünschten Bräunungsgrad am Regler (25) ein. Stufe 1 toastet am geringsten, Stufe 6 toastet am dunkelsten.
3. Drücken Sie die Starttaste (5) nach unten. Die Signallampe auf der Taste  leuchtet und der Toastvorgang beginnt.



---

**HINWEIS:** Durch Drücken der Taste  können Sie den Toastvorgang jederzeit beenden.

---

**HINWEIS:** Die Starttaste (5) bleibt nur dann nach unten gedrückt, wenn das Gerät an den Strom angeschlossen ist.

---

4. Beobachten Sie den Toastvorgang. Wenn das Brot bereits vor dem Ende des Toastvorgangs den gewünschten Bräunungsgrad erreicht hat, drücken Sie die Taste .
5. Wenn der Toastvorgang fertig ist, wirft der Toaster den Toast automatisch aus. Die Starttaste (5) springt nach oben und die Signallampe auf der Taste  erlischt.
6. Entnehmen Sie das Brot aus dem Toastschlitz (3).

---

**HINWEIS:** Wenn Ihnen der Bräunungsgrad nicht ausreicht, toasten Sie das Brot nochmals auf einer niedrigeren Stufe nach. Beobachten Sie hierbei den Toaster, damit das Brot nicht verbrennt.

---



**ACHTUNG:** Wenn sich das Toastgut doch einmal verklemmen sollte, ziehen Sie den Netzstecker und lassen Sie den Toaster abkühlen. Entfernen Sie das Toastgut vorsichtig, um den Toastschlitz (3) und die Heizfäden nicht zu beschädigen.

---

7. Reinigen Sie den Toaster regelmäßig wie in Kapitel 7 beschrieben.

#### **Brötchenaufsatz (4) verwenden**

Zum Erwärmen von ungleichmäßigen Brotscheiben, Teilchen, Croissants, Bagels etc. dient der Brötchenaufsatz (4).

1. Drücken Sie die Taste (2) nach unten, um den Brötchenaufsatz (4) nach oben zu klappen.
2. Wählen Sie am Regler (25) einen Bräunungsgrad im unteren bis mittleren Bereich.
3. Drücken Sie die Starttaste (5) nach unten. Die Signallampe auf der Taste  leuchtet und der Toastvorgang beginnt.
4. Stoppen Sie den Toastvorgang mit der Taste  oder warten Sie das Ende des Toastvorgangs ab.
5. Wenn Sie den Brötchenaufsatz (4) nicht mehr benötigen, schieben Sie die Taste (2) nach oben. Der Brötchenaufsatz (4) klappt wieder nach unten.

## **6.2 Wasserkocher**

### **Tipps und Hinweise:**

- Der Filter (12) im Ausguss des Wasserkochers (11) verhindert, dass Kalkrückstände oder ähnliches mit ausgeschüttet werden.
- Wenn das Wasser unbenutzt abkühlt, das Gerät einfach wieder einschalten, und der Kochvorgang beginnt erneut.
- Falls der Wasserkocher (11) vor oder während des Kochvorgangs von der Basisstation (13) genommen wird, wird der Wasserkochvorgang unterbrochen und nach dem wieder Aufsetzen weiter fortgesetzt.

---

**HINWEIS:** Sollte der Wasserkocher (11) versehentlich leer betrieben werden, schaltet der Trockenschutz das Gerät automatisch ab. Lassen Sie den Wasserkocher nun erst abkühlen, bevor Sie ihn mit kaltem Wasser füllen und wieder einschalten.

---

---

**HINWEIS: Um den Stromanschluss nicht zu überlasten, schaltet sich der Wasserkocher (11) automatisch ab, wenn der Toaster eingeschaltet wird. Sobald der Toaster fertig ist, schaltet sich der Wasserkocher (11) selbständig wieder ein.**

---

1. Nehmen Sie den Wasserkocher (11) ab.
2. Öffnen Sie den Deckel (6) durch Drücken der Taste (7) und füllen den Wasserkocher (11) mit der gewünschten Menge Wasser (mindestens 0,5 Liter, maximal 1,5 Liter).

---

**HINWEIS: Bei einer zu geringen Wassermenge schaltet das Gerät ab, bevor das Wasser kocht.**

---

**VORSICHT: Füllen Sie den Wasserkocher (11) nicht über die Markierung MAX. Wasser könnte überlaufen, und das Heizelement könnte beschädigt werden. Ist der Wasserkocher (11) überfüllt, besteht die Gefahr, dass kochendes Wasser herausspritzt.**

---

3. Versichern Sie sich, dass der Deckel (6) richtig geschlossen ist, bevor Sie den Wasserkocher (11) anschalten.

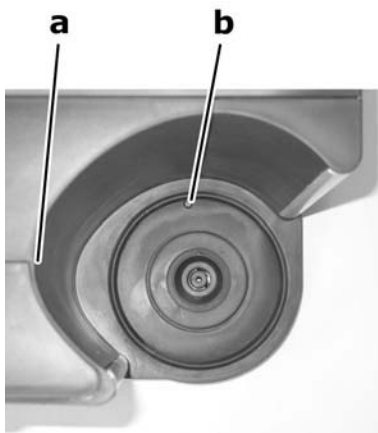

4. Stellen Sie den Wasserkocher (11) auf die Basisstation (13). Drehen Sie ihn dabei so, dass der Ausguss in die Ausbuchtung (a) zeigt und der Wasserkocher (11) in der Nase (b) einrastet.
5. Drücken Sie den Ein-/Ausschalter (8) nach unten. Die roten Signallampen in der Wasserfüllstandsanzeige (10) leuchten auf.

---

**VORSICHT: Heißer Dampf entweicht beim Kochen. Den Deckel (6) des Wasserkochers (11) beim und unmittelbar nach dem Kochen nicht öffnen.**

---

**HINWEIS: Sie können den Kochvorgang jederzeit unterbrechen, indem Sie den Ein-/Ausschalter (8) nach oben schieben.**

---

6. Das Wasser wird zügig zum Kochen gebracht. Danach schaltet der Ein-/Ausschalter automatisch ab und die Signallampen in der Füllstandsanzeige erlöschen.
7. Heben Sie den Wasserkocher (11) zum Ausgießen von der Basisstation (13) ab.

---

**HINWEIS: Vergewissern Sie sich, dass sich der Ein-/Ausschalter ohne Probleme bewegen lässt und der Deckel (6) richtig geschlossen ist. Andernfalls schaltet das Gerät, wenn das Wasser kocht, nicht automatisch ab.**

---

Bevor Sie den Wasserkocher (11) erneut einschalten, lassen Sie ihn 15 bis 20 Sekunden abkühlen. Um den Kochvorgang erneut zu starten, drücken Sie den Ein-/Ausschalter (8) wieder nach unten.

### 6.3 Kaffeemaschine

#### Tipps und Hinweise:

- Zum Abmessen der gewünschten Wassermenge finden Sie Tassenmarkierungen am Wasserbehälter (15) und an der Glaskanne (18). Die Markierungen gelten für die Frischwassermenge. Die spätere Kaffeemenge ist etwas geringer, da das Kaffeepulver Wasser aufsaugt bzw. Wasser verdampft.

- Verwenden Sie stets frisches, kaltes Mineral- oder Leitungswasser ohne Kohlensäure. Füllen Sie bitte auch nie Milch, fertigen Kaffee, Tee, Zucker usw. in den Wasserbehälter (15).
  - Niemals heißes Wasser verwenden.
  - Durch den praktischen Permanentfilter (20) benötigen Sie bei diesem Gerät keine Papierfilter.
  - Den besten Kaffee-Geschmack erreichen Sie mit einer sauberen Kaffeemaschine. Reinigen Sie sie regelmäßig, wie im Kapitel 7 beschrieben.
  - Lagern Sie nicht benutztes Kaffeepulver an einem trockenen kühlen Ort, um das Aroma zu bewahren. Kleben Sie ein geöffnetes Kaffeepäckchen fest zu und legen es in den Kühlschrank. So bleibt der Kaffee schön frisch.
  - Brühen Sie benutztes Kaffeepulver nicht ein zweites Mal auf, sonst erreichen Sie sehr reduzierten Kaffee-Geschmack.
  - Kalt gewordenen Kaffee zu erwärmen, ist nicht empfehlenswert, sein Geschmack ist nicht mit frisch gebrühtem Kaffee zu vergleichen.
  - Reinigen Sie die Kaffeemaschine, wenn Sie Ölablagerungen auf den Oberflächen erkennen. Diese stammen aus dem Kaffeepulver. Je stärker der Kaffee geröstet wurde, umso mehr Öl enthält er.
1. Klappen Sie den Deckel (16) des Wasserbehälters (15) hoch.
  2. Füllen Sie mit der Glaskanne (18) die gewünschte Menge klares, kaltes Leitungswasser in den Wasserbehälter (15) (nicht über die Markierung MAX).
  3. Schwenken Sie den ausschwenkbaren Filterhalter (22) nach außen und geben Sie Kaffeepulver in den Permanentfilter (20) – üblicherweise einen Teelöffel pro Tasse.
  4. Schwenken Sie den Filterhalter wieder ganz ein.
  5. Stellen Sie die Glaskanne (18) mit Deckel (19) auf die Warmhalteplatte (17).
  6. Starten Sie den Brühvorgang mit dem Ein-/Ausschalter (24). Die rote Signallampe im Schalter leuchtet und der Brühvorgang beginnt.
  7. Etwa eine Minute nach dem Ende des Brühvorgangs können Sie die Glaskanne (18) entnehmen und Kaffee einschenken.

---

**HINWEIS: Durch Drücken des Ein-/Ausschalters (24) können Sie den Brühvorgang jederzeit unterbrechen.**

---



---

**HINWEIS: Sie können jederzeit die Glaskanne (18) entnehmen und einen Kaffee einschenken, der Tropfstopp (21) verhindert ein Nachtropfen. Die Zeit von 30 Sekunden darf aber nicht überschritten werden, da sonst der Filterhalter überlaufen kann.**

---

Nach dem Brühvorgang hält die Warmhalteplatte (17) den Kaffee in der Glaskanne (18) warm, bis sie den Ein-/Ausschalter (24) auf „Aus“ stellen. Den besten Geschmack bietet aber ein frisch gebrühter Kaffee.

Schalten Sie die Kaffeemaschine ab, wenn Sie sie nicht mehr benötigen.

## 7 Reinigung und Lagerung



### **WARNUNG**

#### **Verbrennungsgefahr**

Vor dem Reinigen immer den Netzstecker ziehen und das Gerät abkühlen lassen.



### **GEFAHR**

#### **Lebensgefahr durch Stromschlag**

Das Gerät nie in Wasser oder andere Flüssigkeiten tauchen.



## **VORSICHT** **Sachschaden**

Niemals aggressive, scheuernde oder chemische Reinigungsmittel benutzen.

1. Ziehen Sie den Netzstecker. Lassen Sie das Gerät gut abkühlen.
2. Wischen Sie das Gerät außen mit einem feuchten Tuch ab.

### **Langschlitztoaster**

1. Entnehmen Sie die Krümelschublade (1). Leeren Sie die Krümel aus.  
Wischen Sie die Schublade mit einem feuchten Tuch ab und anschließend mit einem weichen Tuch trocken.
2. Setzen Sie die Krümelschublade (1) wieder ein.

---

**ACHTUNG! Die Krümelschublade (1) muss regelmäßig entleert werden, sonst kann es zu einem Brand kommen.**

---

### **Wasserkocher**

1. Der Kalkfilter (12) kann zur Reinigung herausgenommen werden: Der Kalkfilter (12) ist mit dem Deckel (6) verbunden. Durch seitlichen Verschiebedruck können Sie die Achse des Deckels aus dem Wasserkocher lösen und den Deckel entnehmen. Ebenso durch seitliches Drücken löst sich die Achse des Kalkfilters (12) aus dem Deckel (6) heraus.
2. Den Kalkfilter (12) können Sie von Hand oder in der Spülmaschine reinigen.
3. Reinigen Sie den Wasserkocher (11) innen mit einer weichen Bürste oder ähnlichem mit langem Stiel und waschen ihn aus. Von außen nur mit einem feuchten Tuch/Schwamm reinigen und danach mit einem weichen Tuch abtrocknen.

### **Kaffeemaschine**

Reinigen Sie die Glaskanne (18) und den Filter nach jedem Gebrauch.

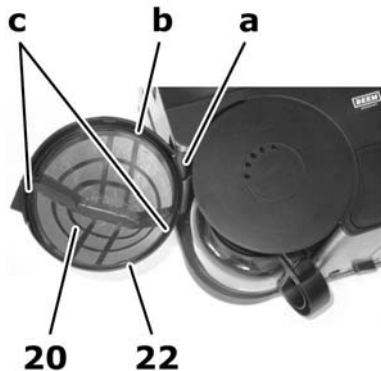

1. Schwenken Sie den Filterhalter (22) ganz nach außen und heben Sie ihn leicht an (a). Jetzt können Sie ihn zum Reinigen entnehmen.
2. Nehmen Sie den Permanentfilter (20) an seinem Griff (b) aus dem Filterhalter.
3. Den Permanentfilter (20) können Sie von Hand mit warmen Wasser reinigen, ab NICHT in der Spülmaschine.
4. An der Abdeckung oberhalb des Filterhalters setzen sich beim Gebrauch Kondenswassertropfen ab. Entfernen Sie diese mit einem sauberen, trockenen Tuch.
5. Reinigen Sie die Glaskanne (18) mit Deckel (19) und den Kaffeehalter-Halter (22) mit Spülmittel und spülen mit klarem Wasser nach.
6. Betätigen Sie den Tropfstopp (21) während des Spülens mehrmals.
7. Wischen Sie mit einem feuchten Tuch vorsichtig die Warmhalteplatte (17) ab. Benutzen Sie keine scheuernden Reinigungsmittel.
8. Setzen Sie alles wieder zusammen. Achten Sie darauf, dass der Permanentfilter (20) im Kaffeehalter-Halter (22) an den beiden Nasen (c) einrastet.

#### **7.1 Entkalken**

Verwenden Sie Entkalker mit Zitronensäure oder Essigessenz (ca. 5 % Säure). Zum Entkalken nur ein umweltfreundliches Entkalkungsmittel verwenden und nur nach Angaben des Herstellers verfahren.  
Verwenden Sie keine Kalklöser auf Ameisensäure-Basis.

## **Wasserkocher**

Das Entkalken des Wasserkochers (11) sollte nach 20 - 40 Benutzungen, ggf. auch früher, erfolgen. Wenn Kalk den Boden des Wasserkochers (11) bedeckt, kann es zu Defekten kommen (Hitzestau). Sie erkennen die Kalkablagerung an einer weißen Verfärbung im Inneren des Wasserkochers (11).

1. Verwenden Sie das Entkalkungsmittel entsprechend den Angaben des Herstellers für den Wasserkocher (11).
2. Leeren Sie den Wasserkocher (11) aus und entfernen Sie die Reste mit einem feuchten Tuch.
3. Füllen Sie den Wasserkocher (11) nach dem Entkalken zweimal mit frischem Wasser, lassen es kochen und schütten es weg.
4. Eine separate Reinigung des Kalkfilters (12) ist in der Regel nur erforderlich, wenn der Wasserfluss beim Ausgießen gehemmt ist. Gehen Sie zum Ausbauen des Kalkfilters (12) bitte wie in Kapitel 7 beschrieben vor. Das Einbauen des Kalkfilters (12) erfolgt in umgekehrter Reihenfolge.

## **Kaffeemaschine**

Für die Kaffeemaschine empfehlen wir vorsorglich eine vierteljährliche Entkalkung:

1. Füllen Sie den Wasserbehälter (15) bis zur MAX-Markierung mit einer Mischung aus frischem Wasser und Entkalkungsmittel – entsprechend der Angaben des Herstellers.
2. Schwenken Sie den Filterhalter (22) mit Permanentfilter (20) ohne Kaffeepulver ganz ein.
3. Stellen Sie die Glaskanne (18) mit Deckel (19) auf die Warmhalteplatte (17).
4. Schalten Sie dann das Gerät ein.
5. Warten Sie, bis etwa eine Tasse durchgelaufen ist, und schalten Sie das Gerät aus.
6. Lassen Sie die Entkalkerlösung ca. 15 Minuten wirken und schalten Sie dann das Gerät wieder ein.
7. Wiederholen Sie die Schritte 5 und 6 einmal und lassen dann das Gerät eingeschaltet, bis die Entkalkerlösung ganz durchgelaufen ist.
8. Wiederholen Sie anschließend den Durchlaufvorgang mit klarem Wasser dreimal.
9. Spülen Sie Glaskanne (18), Deckel, Kaffeefilter-Halter (22) und Permanentfilter (20) unter fließendem Wasser gründlich ab.
10. Betätigen Sie den Tropfstopp (21) während des Spülens mehrmals.

## **7.2 Pflege der Edelstahlteile**

Für die regelmäßige Pflege und auch für die Beseitigung hartnäckiger Flecken an Edelstahlteilen empfehlen wir Ihnen die INOX-METAL-POLISH Politur von BEEM. Diese Politur verleiht den Geräten ihren ursprünglichen Glanz. INOX-METAL-POLISH ist in Tuben erhältlich und für alle Gegenstände aus Edelstahl, Chrom, Messing, Kupfer, Aluminium, Silber und auch harte Kunststoffe geeignet. INOX-METAL-POLISH wird auch in Fabriken für die Politur von Edelstahl eingesetzt. INOX-METAL-POLISH können Sie bei Ihrem Fachhändler, telefonisch bei uns oder über unsere Webseite [www.beem.de](http://www.beem.de) bestellen.

Bitte beachten Sie, dass sich die Beschriftung und Bedruckung auf den Edelstahloberflächen durch das Reinigen mit Metallpolitur oder anderen Chemikalien ablösen kann.

## **7.3 Lagerung**

- Lassen Sie das Gerät vollständig abkühlen.
- Entleeren Sie den Wasserkocher (11) und den Wasserbehälter (15).

## 8 Störungen und Fehlerbehebung

Ziehen Sie bei Störungen während des Betriebs den Netzstecker.

Fehlfunktion	mögliche Ursache	Abhilfe
Signallampe leuchtet nicht	Netzstecker nicht eingesteckt  Keine Netzspannung vorhanden  Signallampe defekt	Gerät an das Stromnetz anschließen  Haussicherung/Steckdose kontrollieren  Kundendienst benachrichtigen
Haussicherung springt heraus	Gerät defekt  Zu viele Geräte angeschlossen	Kundendienst benachrichtigen  Anzahl der Geräte im Stromkreis reduzieren
Wasserkocher (11) startet nicht und Signallampen leuchten nicht	Wasserkocher (11) sitzt nicht richtig auf der Basisstation (13)	Auf den richtigen Sitz des Wasserkochers (11) achten (muss einrasten)
Wasserkocher (11) schaltet nicht automatisch ab	Ein-/Ausschalter (8) blockiert  Deckel (6) nicht richtig geschlossen	Blockierung entfernen  Deckel (6) schließen
Kaffeefilter-Halter (22) lässt sich nicht einwandfrei in die Brühposition schwenken	Permanentfilter (20) sitzt nicht richtig im Kaffeefilter-Halter (22)	Auf den richtigen Sitz des Permanentfilters (20) achten (muss einrasten)
Kaffee läuft zu langsam in die Glaskanne (18)	Tropfstopp (21) verstopft  Gerät verkalkt	Tropfstopp (21) reinigen  Gerät entkalken (siehe Kapitel 7.1)

## 9 Entsorgung

Nachfolgende Regelungen gelten unter Umständen nur für Länder der Europäischen Union.

Entsorgen Sie die Verpackung sortenrein. Wenn Sie sich vom Artikel trennen möchten, entsorgen Sie ihn umweltgerecht und zu den aktuellen Bestimmungen.

### Für Deutschland und einige EU-Länder gilt folgende Einheitsbestimmung:

Dieses Produkt ist nicht als normaler Hausmüll zu behandeln, sondern an einem Sammelpunkt für das Recycling von elektrischen und elektronischen Geräten, entsprechend der in Ihrem Land gültigen Bestimmungen, abzugeben. Auskunft erteilt Ihre kommunale Stelle.

Einige EU- und Nicht-EU-Länder haben länderspezifische Bestimmungen für die Entsorgung von Altgeräten. Auskunft erteilt Ihnen die dafür zuständige Behörde.



## 10 Technische Daten

Modell:	Frühstücks-Center Ecco 3 in 1
Modellnummer:	MF3450-A
Spannungsversorgung:	230 V ~ 50 Hz.
Leistungsaufnahme:	3000 / 1550 Watt 2200 + 800 Watt (Wasserkocher + Kaffeemaschine) 750 + 800 Watt (Langschlitztoaster + Kaffeemaschine)
Schutzklasse:	I

Änderungen im Design und der Technik jederzeit vorbehalten. Druckfehler vorbehalten.

## 11 Zertifizierungen



Dieses Gerät ist geprüft und zertifiziert durch TÜV SÜD.



Dieses Gerät entspricht den EG-Richtlinien zur elektromagnetischen Verträglichkeit (EMV) 2004/108/EG und der Niederspannungsrichtlinie 2006/95/EG.



Dieses Gerät entspricht der RoHS Richtlinie 2002/95/EG über die Beschränkung der Verwendung bestimmter gefährlicher Substanzen bei elektrischen und elektronischen Geräten.



### **Für Deutschland und einige EU-Länder gilt folgende Einheitsbestimmung:**

Dieses Produkt ist nicht als normaler Hausmüll zu behandeln, sondern an einem Sammelpunkt für das Recycling von elektrischen und elektronischen Geräten, entsprechend der in Ihrem Land gültigen Bestimmungen, abzugeben. Auskunft erteilt Ihre kommunale Stelle.

Einige EU- und Nicht-EU-Länder haben länderspezifische Bestimmungen für die Entsorgung von Altgeräten. Auskunft erteilt Ihnen die dafür zuständige Behörde.

Dieses Gerät entspricht der WEEE Richtlinie 2002/96/EG über die Entsorgung elektrischer und elektronischer Altgeräte.

## 12 Garantie, Service, Reparaturen

Dies ist ein Qualitätsprodukt von BEEM und wurde nach den neuesten Fabrikationsmethoden hergestellt. Wir garantieren für die einwandfreie Beschaffenheit dieses Qualitätsprodukts. Innerhalb der Garantiezeit beheben wir kostenlos alle Material- oder Fabrikationsfehler.

---

**Für dieses Produkt beträgt die Garantiezeit 24 Monate.**

---

Bei einer **gewerblichen** oder gleichzustellenden **Nutzung**, z.B. in Hotels, Pensionen oder Gemeinschaftsanlagen, oder wenn der Kunde kein Verbraucher im Sinne des Bürgerlichen Gesetzbuchs ist, beträgt die **Garantiezeit 6 Monate**. Der Gewährleistungsausschluss bleibt hiervon unberührt.

**Gewährleistungsausschluss:** Ausgeschlossen von der Garantie sind insbesondere Mängel, die durch unsachgemäße Handhabung, Nichtbeachten der Bedienungsanleitung sowie der Sicherheitshinweise, Gewaltanwendung, Veränderungen, eigene Reparaturversuche und Reparaturversuche unqualifizierter Dritter verursacht sind. Ebenso Mängel, die auf normalem Verschleiß beruhen.

Soweit wir zur Gewährleistung gesetzlich verpflichtet sind, werden wir – unter Ausschluss des Rechts auf Wandlung oder Minderung – nach unserer Wahl entweder kostenlos nachbessern oder kostenlos Ersatz leisten. Gelingt die Nachbesserung trotz mehrerer Versuche nicht oder ist auch der Ersatzgegenstand mit einem von uns zu vertretenden Mangel behaftet, so ist der Kunde zur Herabsetzung des Preises oder nach seiner Wahl zur Rückgängigmachung des Vertrages berechtigt. Durch Inanspruchnahme der Garantie verlängert sich diese nicht. Für **Wandlung** (Um- und Austausch), **Rückgabe** des Geräts (Rücktritt vom Kaufvertrag) oder **Minderung** des Kaufpreises ist zunächst immer der Händler, bei dem Sie das Produkt erworben haben, zuständig. Dies gilt insbesondere für die Rückgabe oder für Minderungsansprüche, da diese unter Berücksichtigung des Kaufpreises geregelt werden müssen. Eine Kaufpreiserstattung bei Rückgabe oder eine Gutschrift bei Minderung kann nur über den Händler abgewickelt werden, bei dem Sie die Ware käuflich erworben haben.

Sollten sich wider Erwarten Mängel herausstellen, versuchen Sie erst eine telefonische Klärung. Schlägt dies fehl, senden Sie bitte das sorgfältig verpackte Gerät an Ihren Händler oder an die unten angegebene Kundendienstadresse. Geben Sie dabei Ihre vollständige Adresse, Typ- und Modellnummer sowie die Seriennummer des Geräts an. Diese finden Sie auf dem Typenschild am Gerät. Beschreiben Sie bitte möglichst ausführlich die aufgetretenen Mängel oder Fehler. Dem Produkt oder der Ersatzteilbestellung ist eine maschinell erstellte sowie datierte Kaufquittung oder Rechnung beizulegen. Ohne eine maschinell erstellte Kaufquittung oder Rechnung kann keine Garantieleistung erbracht werden, weder für Reparaturen, noch für Ersatzteile oder andere Ansprüche.

Außerhalb Deutschlands und insbesondere in Nicht-EU-Ländern, sollten Sie den Artikel an Ihren Händler oder den dort ansässigen Vertreiber senden. Auskünfte können Sie – vorzugsweise per Email – bei der unten angegebenen Kundendienstadresse einholen. Reparaturen, die nicht der Garantie unterliegen, können Sie, gegen individuelle Berechnung, ebenfalls vom Kundendienst durchführen lassen – außerhalb Deutschlands von Ihrem Händler, bei dem Sie die Ware erworben haben, oder einer Servicestelle, falls vorhanden.

**Verschleißteile und Verbrauchsmaterial** können Sie bei Ihrem Händler oder der angegebenen Kundendienstadresse bestellen. Außerhalb Deutschlands wenden Sie sich in erster Linie an Ihren Händler oder den dort zuständigen Vertreiber.

Für Produktinformationen, Zubehörbestellungen oder Fragen zur Serviceabwicklung kontaktieren Sie Ihren Händler oder den angegebenen Kundendienst. Außerhalb Deutschlands und insbesondere in Nicht-EU-Ländern setzen Sie sich zunächst mit Ihrem Händler oder dem Vertreiber in Verbindung.

**Nutzen Sie auch das Internet. Auf unserer Website [www.beem.de](http://www.beem.de) finden Sie Zubehör und Ersatzteile sowie Bedienungsanleitungen in verschiedenen Sprachen. Außerdem weitere Produktinformationen.**

**Kundendienstadresse Deutschland:**

BEEM GmbH, Abteilung Kundendienst, Dieselstraße 19 – 21, D-61191 Rosbach,  
Service Telefonnummer: 01805-233600 | Service Faxnummer: 01805-233699  
(Festnetzpreis 14 ct/min; andere Preise aus Mobilfunknetzen möglich) |  
Service E-mailadresse: [kundenservice@beem.de](mailto:kundenservice@beem.de) | Internet: [www.beem.de](http://www.beem.de)

## 1 Introduction

Dear customer!

Your new breakfast centre Ecco 3 in 1 from BEEM combines three appliances in one: a long slot toaster, a kettle and a coffee maker. The Ecco 3 in 1 is compact and space-saving, making it ideal for a tidy kitchen. The combination of different appliances leaves nothing to be desired for easy preparation of your breakfast.

Enjoy your product!

Your BEEM Blitz-Elektro-Erzeugnisse Manufaktur

## 2 On these instructions

The product is equipped with safety equipment. You should still read the safety instructions carefully and use the product only as described in these instructions, however, to avoid accidental injuries or damage.

Keep these instructions stored so you can consult them later. If the product is passed on to another user, these instructions must be handed over too.

Safety terms in these instructions:

The signal word **DANGER** warns of possible serious injuries and danger to life.

The signal word **WARNING** warns of injuries and serious damage to property.

The signal word **CAUTION** warns of slight injuries or damage.

### 3 Description of appliance and scope of delivery



#### Number scheme

##### A Long slot toaster

- 1 Crumb tray
- 2 Button for bun rack
- 3 Toast slot
- 4 Bun rack
- 5 Start button

##### B Kettle

- 6 Kettle lid
- 7 Button for opening lid
- 8 On/off switch
- 9 Handle
- 10 Water level indicator
- 11 Kettle
- 12 Lime scale filter

##### C Electric base station

- 13 Electric base station
- 14 Control panel
- 15 Water tank with water level indicator
- 16 Water tank lid
- 17 Coffee maker hot plate

##### D Coffee maker

- 18 Glass pot
- 19 Glass pot lid
- 20 Permanent filter
- 21 Drip stop
- 22 Removable coffee filter holder
- 23 Instruction manual (not in diagram)

## Control panel

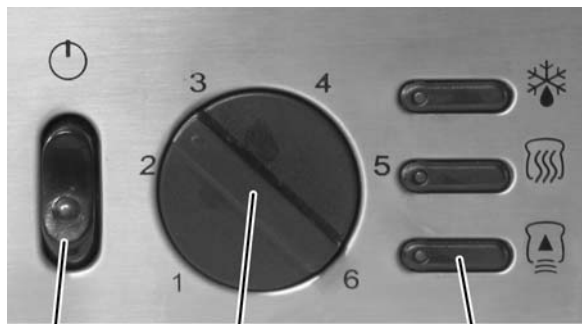

- 24 On/off switch for coffee maker
- 25 Toaster browning control
- 26 Toaster control buttons:



Defrost



Reheat



Stop, eject toast

24

25

26

## 4 Important safety information

### Intended use

1. This appliance is solely for use in the household, not for industrial use.
2. This appliance is intended only for the following use:
  - **Long slot toaster** for toasting bread and, if the bun rack (4) is used, buns
  - **Kettle** for boiling water (not milk etc.)
  - **Coffee maker** for brewing ground coffeeDo not use the appliance for any other purposes.
3. Read and observe the safety information. Keep it stored properly.

### DANGER FOR CHILDREN

4. Particular caution is necessary when the appliance is operated near children. Do not leave the appliance unattended.
5. The appliance must not be operated by people with
  - impaired physical abilities,
  - impaired sensory abilities,
  - impaired mental abilities,
  - a lack of experience and knowledge
  - or childrenif they are not supervised or have not been instructed how to use the appliance by a person who is responsible for their safety.
6. Children should be supervised to ensure that they do not play with the appliance.
7. Keep the appliance out of the reach of children.
8. Keep children away from packaging material as there is the risk of suffocation among other things!

### DANGER FROM ELECTRICITY

9. In order to prevent a fire hazard, electric shock or personal injury, do not operate the appliance outdoors and do not immerse it in water or other liquids.
10. Before you connect the appliance to your power supply, make sure that the voltage indicated on the specification plate corresponds with that of your power supply.
11. It is recommended to connect the appliance to a separate electric circuit.
12. The appliance may be connected only to properly earthed power supplies.
13. Never pull the appliance out of the power socket by tugging the power cord, instead always pull the mains plug.
14. Do not let the power cord hang over sharp edges or hot surfaces.
15. Operate the appliance only with the supplied power cord.

16. Do not use any multi-outlet power strips or extension cables.
17. Do not try to repair the appliance yourself and do not ever use it with a defective plug or power cord or when it does not work flawlessly or is damaged in any other way. Send or deliver the appliance to an authorised dealer. Attempted repairs by unauthorised persons void all warranty claims.
18. Never open the appliance and do not remove any covers or housing parts.
19. The plug must be easy to reach so that you can pull out the mains plug immediately in case of emergency.
20. Pull the mains plug out of the power socket
  - when you are not using the appliance
  - if a fault occurs during operation
  - before you clean the appliance
21. To prevent electric shock, do not operate the appliance directly next to sinks or other moisture sources. Make sure that the power cord and the appliance are always completely dry.
22. The electric station may be operated only when dry. If water has accidentally entered the station you should proceed as follows:
  - » Pull the mains plug out of the power socket
  - » Dry the electric station with absorbent dry kitchen towel
  - » Dry the place the station is put down on
  - » Insert the mains plug again
23. Do not try to remove toast which is stuck in the toast slot (3) with a knife or other tool while the toaster is still in operation. Pull out the mains plug immediately and let the appliance cool down before you rectify the problem.
24. Do not clean the appliance with a steel sponge. Small metallic parts may break off, touch the electric parts and cause a short circuit.

**WARNING about burns/fire**

25. Never leave the appliance unattended while it is switched on. Toast may burn.
26. Pull out the plug and let the appliance cool down before you clean it.
27. Do not operate the appliance near hot gas or electric ovens, microwaves or other sources of heat and do not put it in the oven, microwave or similar appliances.
28. Do not operate the toaster under wall cupboards or curtains.
29. Use the toaster only with the crumb tray (1) in place.
30. Never force toasted products which are too thick or too long into the toast slot (3).
31. Do not insert any objects or metal foil into the toaster.
32. Never toast bread with butter or other spreads on it. Baked goods with a high sugar content or sugared crust are not suitable for toasting either.
33. Do not reach into the toast slot (3).
34. Do not try to remove food from the toaster by hand while it is in operation.
35. The hot plate (17), coffee pot and filter cover and also the kettle (11) and the top side of the toaster become hot during operation. Touch only the handles and buttons.
36. **CAUTION:** Hot steam escapes when water is boiling. Do not open the lid (6) of the kettle (11) when water is being boiled or immediately after it has boiled.
37. Do not fill the kettle (11) above the MAX level. Water may overflow and the heating element could become damaged. If the kettle (11) is overfilled there is the risk of boiling water spurting out.
38. Put the kettle (11) only on a flat surface so that it can not tip over.
39. Be particularly careful when the water in the kettle (11) is hot, e.g. when you open the lid (6) of the kettle (11) to top up with water. Pour the boiling water slowly and carefully.
40. Use only the supplied glass coffee pot without any damage. Use it carefully, it is very fragile, and do not cool the hot glass coffee pot down with cold water.
41. Do not operate the appliance near explosive or inflammable fumes.

## **RISK OF INJURY**

42. Remove the bread carefully after toasting.
43. Transport the appliance only when it is cold and empty.
44. Use only the accessories supplied. Using other parts may lead to personal injury or damage to property.

## **WARNING about injuries with other causes**

45. Do not let the power cord hang over corners (trip-wire effect).

## **CAUTION - damage to property**

46. Put the appliance on a flat, heat-resistant, stable surface at least 5 cm from the wall.
47. Do not put the appliance on top of other appliances.
48. Never cover the appliance because this will prevent the heat escaping.
49. Do not use the kettle (11) or the coffee maker without water.
50. If the glass pot (18) is not on the hot plate (17) or is empty, put the switch on the electric base station (13) to "0".
51. The kettle (11) may be used only with the electric base station (13) belonging to it.
52. Furniture today is coated with many types of paints and plastics and is treated with many different kinds of care products. It can therefore not be entirely excluded that some of these materials contain components which corrode and soften the rubber feet. If necessary, place a mat under the feet of the appliance.

---

**WARNING: No liability can be assumed for any damage in the case of misuse or incorrect operation.**

---

## **5 Before initial operation**

- Make sure that all packaging material has been removed from the appliance (protective film etc.).
- Check that all parts are there (see chapter 3 Description of appliance and scope of delivery).
- Leave the specification plate and any warning notices on the appliance.

---

**CAUTION: Make sure that the appliance is not damaged. If parts are damaged, do not operate the appliance. Instead, contact qualified service personnel.**

---

- Put the appliance on a heat-resistant, dry and flat surface.
- Check to see if the crumb tray (1) is in place properly.
- Clean the kettle (11) before using it for the first time.
- Clean the glass pot (18) with washing-up liquid.
- Insert the mains plug in a power socket.

---

**NOTE: When using the appliance for the first time there may be odours arising from production residues (e.g. fats), this is completely normal. Make sure that there is sufficient ventilation.**

---

Proceed as follows to prepare the appliance for use:

### **Long slot toaster**

- Operate the toaster twice on full power without bread.
- Then let it cool down.



### **Kettle**

- Fill the cleaned kettle (11) up to the MAX fill level with fresh water.
- Switch on the kettle (11); wait until the water boils and then pour it away.
- Repeat this process once.

### **Coffee maker**

- Fill the water tank (15) up to the MAX fill level with fresh water.
- Switch on the coffee maker; let the water run through and then pour it away.
- Repeat this process once again just with water and then a second time with some coffee.
- Clean the glass pot (18), the lid (19), the permanent filter (20) and the coffee filter holder (22) with hot water (see chapter 7 too).

## **6 Use**

The breakfast centre combines three appliances in one:

- Long slot toaster
- Kettle and
- Coffee maker

The toaster and coffee maker and the kettle and coffee maker can be used at the same time.

---

**NOTE: To avoid an overload at the power connection, the kettle switches off automatically when the toaster is switched on. As soon as the toaster is ready, the kettle switches back on again automatically.**

---

### **6.1 Long slot toaster**

#### **Hints and tips:**

- A different browning level should be chosen depending on the type of bread and your personal taste.  
Light white bread, currant bread or waffles and thinner slices have to be toasted at a lower setting (1-3); darker and heavier types of bread or thicker slices require a higher setting (4-6).
- To begin with set the browning level to 3 until you become familiar with the appliance.
- If you toast several pieces of bread after each other, the later slices will be toasted darker than the first ones.
- Use only toasted products which fit in the toast slot (3). If you force products into the slot which are too thick or too long, the ejection mechanism may not function properly.
- Never toast bread with butter or other spreads on it. Baked goods with a high sugar content or sugared crust are not suitable for toasting either.
- Remove all packaging (film) from products before toasting.

---

**WARNING: Do not try to remove toast which is stuck in the toast slot (3) with a knife or other tool. Pull out the mains plug and let the appliance cool down before you rectify the problem.**

---

- The toaster has the following control buttons:



**Defrost**

If necessary the toaster can even toast frozen bread to produce perfect-quality toast. Set the desired browning level on the control (25) and start the toasting process as usual. Then press the control button. The button will also light up.



**Reheat**

This function enables already toasted bread to be reheated. Start the toasting process as usual. Then press the control button. The button will also light up. The reheating process ends automatically after a preset time – irrespective of the setting on the control (25).



**Stop, eject toast**

By pressing this button you can stop the toasting process at any time. The toast is then ejected as normal.

---

**NOTE: Make sure that the crumb tray (1) is inserted fully before you toast.**

---

**CAUTION: If the toaster starts to smoke, immediately stop the toasting process by pressing the button .**

---

**Toasting**

1. Insert the desired number of pieces of bread in the toast slot (3). Do not force the bread into the slot.
2. Set the desired browning level on the control (25). Level 1 toasts the least, level 6 toasts the darkest.
3. Push the start button (5) down. The signal lamp on the button  lights up and the toasting process begins.



---

**NOTE: By pressing the button  you can stop the toasting process at any time.**

---

**NOTE: The start button (5) remains pushed down only when the appliance is connected to the electricity.**

---

4. Watch the toasting process. If the bread has already reached the desired browning level before the end of the toasting process, press the button .
5. When the toasting process has finished, the toaster ejects the toast automatically. The start button (5) moves back up and the signal lamp on the button  goes out.
6. Remove the bread from the toast slot (3).

---

**NOTE: If you find the toast too light, toast the bread again on a lower setting. Watch the toaster here to make sure that the bread does not burn.**

---

**WARNING: If the toasted product becomes stuck, unplug the mains plug and let the toaster cool down. Carefully remove the toasted product so you do not damage the toast slot (3) and the heating filaments.**



---

7. Clean the toaster regularly as described in chapter 7.

**Using the bun rack (4)**

The bun rack (4) is used for heating up uneven pieces of bread, buns, croissants, bagels etc.

1. Push the button (2) down to lift the bun rack (4) up.
2. Select a browning level in the lower to medium range on the control (25).

3. Push the start button (5) down. The signal lamp on the button  lights up and the toasting process begins.
4. Stop the toasting process with the button  or wait until the end of the toasting process.
5. If you no longer need to use the bun rack (4), push the button (2) up. The bun rack (4) folds back down.

## 6.2 Kettle

### Hints and tips:

- The filter (12) in the spout of the kettle (11) prevents lime scale residue etc. being poured out with the water.
- If the water cools down without being used, simply switch on the appliance again and the boiling process will begin again.
- If the kettle (11) is removed from the base station (13) before or during the boiling process, the water boiling process stops and is continued again when the kettle is put back in place.

---

**NOTE: If the kettle (11) is switched on by mistake while empty, the boil dry protection switches off the appliance automatically. Let it cool down before you fill it with cold water and switch it on again.**

---



---

**NOTE: To avoid overload at the power connection, the kettle (11) switches off automatically when the toaster is switched on. As soon as the toaster is ready, the kettle switches back on again automatically.**

---

1. Remove the kettle (11).
2. Open the lid (6) by pressing the button (7) and fill the kettle (11) with the desired amount of water (at least 0.5 litres and a maximum of 1.5 litres).

---

**NOTE: If there is too little water the appliance switches off before the water boils.**

---



---

**CAUTION: Do not fill the kettle (11) above the MAX level. Water may overflow and the heating element could become damaged. If the kettle (11) is overfilled there is the risk of boiling water spurting out.**

---

3. Make sure that the lid (6) is closed properly before you switch on the kettle (11).
4. Place the kettle (11) on the base station (13). Turn it so that the spout points towards the protrusion (a) and the kettle (11) locks in place in the catch (b).
5. Push the on/off switch (8) down. The red signal lamps in the water level indicator (10) light up.

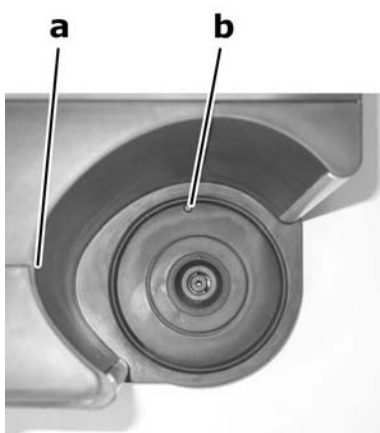

---

**CAUTION: Hot steam escapes when water is boiling. Do not open the lid (6) of the kettle (11) when water is being boiled or immediately after it has boiled.**

---



---

**NOTE: You can stop the boiling process at any time by pushing the on/off switch (8) up.**

---

6. The water boils quickly, then the on/off switch automatically switches off and the signal lamps in the fill level indicator go out.
7. Lift the kettle (11) from the base station (13) to pour the water.

---

**NOTE: Make sure that the on/off switch can be moved without any problem and that the lid (6) is closed properly. Otherwise the appliance will not switch off automatically when the water boils.**

---

Before you switch on the kettle (11) again, let it cool down for 15 to 20 seconds. To start the boiling process again, push the on/off switch (8) back down again.

### 6.3 Coffee maker

#### Hints and tips:

- To check the desired water quantity find the cup markings on the water tank (15) and on the glass pot (18). The markings correspond with the fresh water quantity. The amount of coffee produced later will be a little less because the coffee powder absorbs water and water evaporates.
  - Always use non-fizzy, fresh, cold mineral or tap water. Never fill the water tank (15) with milk, ready coffee, tea, sugar etc.
  - Never use hot water.
  - Thanks to the practical permanent filter (20) you do not need to use paper filters with this appliance.
  - You will achieve the best tasting coffee with a clean coffee maker. Clean it regularly as described in chapter 7.
  - Store unused coffee powder in a cool, dry place to preserve the flavour. Seal up an open packet of coffee properly and put it in the refrigerator. This will keep the coffee fresh.
  - Do not reuse already used coffee powder a second time as this will give the coffee greatly reduced flavour.
  - It is not recommended to reheat cold coffee because its taste can not be compared with freshly made coffee.
  - Clean the coffee maker when you can see oil residue on the surfaces. This comes from the coffee powder. The more the coffee has been roasted, the more oil it contains.
1. Lift up the lid (16) of the water tank (15).
  2. Use the glass pot (18) to pour the desired amount of clear, cold tap water in the water tank (15) (do not fill above the MAX fill level).
  3. Pull out the removable filter holder (22) and put coffee powder in the permanent filter (20) – generally one tea spoon per cup.
  4. Put the filter holder back in again fully.
  5. Put the glass pot (18) with the lid (19) on the hot plate (17).
  6. Start the brewing process with the on/off switch (24). The red signal lamp in the switch lights up and the brewing process begins.
  7. Around one minute after the end of the brewing process you can remove the glass pot (18) and pour the coffee.

---

**NOTE: You can stop the brewing process at any time by pressing the on/off switch (24).**

---

---

**NOTE: You can remove the glass pot (18) at any time and pour coffee, the drip stop (21) prevents dripping. A period of 30 seconds must not be exceeded, however, as otherwise the filter holder may overflow.**

---

After the brewing process the hot plate (17) keeps the coffee hot in the glass pot (18) until you move the on/off switch (24) to off. Your coffee will taste best when it is freshly brewed, however.

Switch off the coffee maker when you no longer need it.

## 7 Cleaning and storage



### **WARNING**

#### **Risk of burning**

Before cleaning always pull out the mains plug and let the appliance cool down.



### **DANGER**

#### **Danger to life from electric shock**

Never immerse the appliance in water or other liquids.



### **CAUTION**

#### **Damage to property**

Never use aggressive, abrasive or chemical cleaning products.

1. Pull out the mains plug. Let the appliance cool down properly.
2. Wipe the outside of the appliance with a wet cloth.

### **Long slot toaster**

1. Remove the crumb tray (1). Empty out the crumbs.  
Wipe the tray with a wet cloth and then dry it with a soft cloth.
2. Insert the crumb tray (1) again.

---

**WARNING! The crumb tray (1) has to be emptied regularly, otherwise there may be a fire.**

---

### **Kettle**

1. The lime scale filter (12) can be removed for cleaning: the lime scale filter (12) is connected to the lid (6). By pressing from the side you can detach the pivot of the lid from the kettle and remove the lid. The pivot of the lime scale filter (12) is also removed from the lid (6) by pressing from the side.
2. You can clean the lime scale filter (12) by hand or in a dishwasher.
3. Clean the kettle (11) on the inside with a soft brush or something similar with a long handle and rinse it out. From the outside clean only with a wet cloth/sponge. Then dry with a soft cloth.

### **Coffee maker**

Clean the glass pot (18) and the filter after every use.

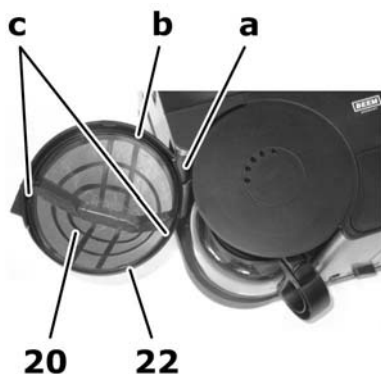

1. Pull out the filter holder (22) fully and lift it up slightly (a). Now you can remove it for cleaning.
2. Take the permanent filter (20) out of the filter holder by its handle (b).
3. You can clean the permanent filter (20) by hand with hot water but NOT in the dishwasher.
4. Condensation forms on the cover above the filter holder during use. Remove this with a clean dry cloth.
5. Clean the glass pot (18) with the lid (19) and the coffee filter holder (22) with washing up liquid and rinse with clear water.
6. Activate the drip stop (21) several times during rinsing.
7. Carefully wipe the hot plate (17) with a wet cloth. Do not use any abrasive cleaning products.
8. Put everything back together again. Make sure that the permanent filter (20) locks in place in the coffee filter holder (22) in both catches (c).

## 7.1 Descaling

Use descalers with citric acid or vinegar essence (approx. 5 % acid).  
For descaling use only an environmentally friendly descaling agent and proceed only according to the information of the manufacturer.  
Do not use formic acid-based descalers.

### Kettle

The kettle (11) should be descaled after 20 - 40 uses, or possibly before if necessary. If lime scale covers the bottom of the kettle (11), this may lead to defects (heat accumulation). You can see that lime scale has formed when there is white discoloration on the inside of the kettle (11).

1. Use the descaling agent according to the information of the manufacturer for the kettle (11).
2. Empty the kettle (11) and remove the remnants with a wet cloth.
3. After descaling fill the kettle (11) twice with fresh water and let it boil, then pour it away.
4. Separate cleaning of the lime scale filter (12) is generally necessary only if the flow of water is inhibited when pouring. See chapter 7 for how to remove the lime scale filter (12). To reinstall the lime scale filter (12) proceed in the reverse order.

### Coffee maker

For the coffee maker we recommend descaling every three months by way of precaution:

1. Fill the water tank (15) up to the Max. level with a mixture of fresh water and descaling agent – according to the manufacturer's instructions.
2. Push the filter holder (22) with the permanent filter (20) fully in without coffee powder.
3. Place the glass pot (18) with the lid (19) on the hot plate (17).
4. Then switch the appliance on.
5. Wait until approx. one cup has run through and switch off the appliance.
6. Let the descaling solution take effect for around 15 minutes and then switch the appliance back on again.
7. Repeat steps 5 and 6 once, then leave the appliance switched on until the descaling solution has run through fully.
8. Then repeat the running-through process three times with clear water.
9. Rinse the glass pot (18), lid, coffee filter holder (22) and permanent filter (20) thoroughly under running water.
10. Activate the drip stop (21) several times during rinsing.

## 7.2 Care of stainless steel parts

For regular care and also for removing stubborn stains on stainless steel parts we recommend the INOX-METAL-POLISH from BEEM. This polish restores the original sheen to appliances. INOX-METAL-POLISH is available in tubes and is suitable for all objects made of stainless steel, chrome, brass, copper, aluminium, silver and also hard plastics. INOX-METAL-POLISH is also used in factories for polishing stainless steel. You can order INOX-METAL-POLISH from your specialist dealer, by telephone from us or on our website [www.beem.de](http://www.beem.de).

Please note that the label and imprint on the stainless steel surfaces may come off if cleaned with metal polish or other chemicals.

## 7.3 Storage

- Let the appliance cool down fully.
- Empty the kettle (11) and the water tank (15).

## 8 Malfunctions and troubleshooting

**Pull out the mains plug in the event of malfunctions during operation.**

<b>Fault</b>	<b>Possible cause</b>	<b>Remedy</b>
Signal lamp does not light up	Mains plug not inserted  No mains voltage  Signal lamp defective	Connect appliance to the power supply  Check main fuse/power socket  Inform customer service
Main fuse pops out	Appliance defective  Too many appliances connected	Inform customer service  Reduce number of appliances in the electric circuit
Kettle (11) does not start and signal lamps do not light up	Kettle (11) is not positioned properly on the base station (13)	Make sure the kettle (11) is in place properly (it has to lock in place)
Kettle (11) does not switch off automatically	On/off switch (8) blocked  Lid (6) not closed properly	Remove blockage  Close lid (6)
Coffee filter holder (22) can not be moved properly into the brewing position	Permanent filter (20) is not in place properly in the coffee filter holder (22)	Make sure the permanent filter (20) is in place properly (it has to lock in place)
Coffee goes into the glass pot (18) too slowly	Drip stop (21) blocked  Appliance contains lime scale	Clean drip stop (21)  Descale appliance (see chapter 7.1)

## 9 Disposal

The following regulations apply under some circumstances only for countries of the European Community.

Dispose of the packaging without mixing different types of packing material. If you want to get rid of the product, dispose of it in an environmentally friendly manner and in line with current regulations.

**The following regulation applies for Germany and some EC countries:**

This product must not be treated as normal household waste, but has to be handed over to a collection point for recycling electrical and electronic appliances according to the regulations which apply in your particular country. Information can be found out at your local collection point.

Some EC and non-EC countries have their own specific regulations for the disposal of old appliances. Information can be obtained from the responsible authorities.

## 10 Technical data

Model:	Breakfast center Ecco 3 in 1
Model number:	MF3450-A
Power supply:	230 V ~ 50 Hz.
Power consumption:	3000 / 1550 watts 2200 + 800 watts (Water kettle + Coffee maker) 750 + 800 watts (Long slot toaster + Coffee maker)
Protection class:	I

Subject to alterations in design and technology. Subject to misprints.

## 11 Certification



This appliance has been checked and certified by TÜV SÜD.



This appliance complies with the European Electromagnetic Compatibility Directive (EMC) 2004/108/EC and the European Low Voltage Directive (LVD) 2006/95/EC.



This appliance complies with the European Restriction of Hazardous Substances Directive (RoHS) 2002/95/EC on the limitation of the use of certain hazardous substances in electrical and electronic equipment.



**For Germany and some EC countries the following regulation applies:**

This product must not be treated as normal household waste, but has to be handed over to a collection point for recycling electrical and electronic appliances according to the regulations which apply in your particular country. Information can be found out at your local collection point.

Some EC and non-EC countries have their own specific regulations for the disposal of old appliances. Information can be obtained from the responsible authorities.

This appliance complies with the European Waste Electrical and Electronics Equipment Directive (WEEE) 2002/96/EC which aims to increase the separate collection, reuse recovery and recycling of waste from electrical and electronic equipment.



## 12 Warranty, service, repairs

This high quality product from BEEM has been made in accordance with the latest manufacturing methods.

We guarantee that this high-quality product is in perfect condition. We will remedy all material or manufacturing defects free of charge within the warranty period.

---

**The warranty period for this product is 24 months.**

---

With **industrial** or similar **use** e.g. in hotels, guesthouses or communal facilities, or when the customer is not a consumer in terms of the German Civil Code, the manufacturer provides a **warranty of 6 months**. This does not affect the warranty exclusion.

**Warranty exclusion:** the warranty specifically excludes defects that have been caused by incorrect manipulation, disregard of the operating instructions and safety notes, use of force, alterations, attempts at self-repair or repair attempts undertaken by unqualified third parties. Also excluded are defects caused by normal wear & tear.

Insofar as we are legally obliged to provide a warranty, we will either repair or replace the defective item free of charge – with rights of replacement or reduction in price being excluded. If it is not possible to repair the product after a number of attempts have been made, or if the replacement is also defective for reasons which are our responsibility, then the customer is entitled to a reduction in price or, at his discretion, to withdraw from the contract. The warranty is not extended by avilment thereof.

The dealer from whom you purchased the product is responsible in the first instance for **swapping** (exchange or replacement), **return** of the product (withdrawal from the sales contract) or **reduction** in the sale price. This is especially the case in the event of return or claims for reduction in price, since these must be settled with consideration for the sale price. Refund of the sale price in the event of return of goods, or issue of a credit note in the case of price reduction, can only be effected by the dealer from whom you bought the product.

If defects should transpire, contrary to expectations, please try first by telephone to clear up the problem. If the problem still remains please send the carefully-packed article to your dealer or to the customer service address given below. Include your full address, the product's type and model number and the serial number; these are to be found on the rating label. Describe as detailed as possible the defects or deficiencies. A machine-generated and dated sales receipt or invoice is to be enclosed with the product or spare parts order. Warranty services cannot be rendered without a machine-generated and dated sales receipt or invoice, either for repairs, spare parts or other claims.

Outside of Germany and especially in non-EC countries, send the article to your dealer or to your local distributor. You can obtain information from the customer service address below, preferably via email.

You can also arrange for repairs that are not covered by the warranty to be carried out by customer service - outside of Germany, via your dealer or distributor. These will be invoiced on their individual merits.

**Consumable parts & materials** can be ordered from your dealer or from the stated customer service address. Outside of Germany, please contact your dealer or distributor in the first instance.

Contact your dealer or the stated customer service department if you want product information or wish to order accessories or ask questions relating to service matters. Outside of Germany and especially in non-EC countries, please contact your dealer or distributor in the first instance.

**Please also use the internet. On our website [www.beem.de](http://www.beem.de) can be found accessories, replacement parts and instruction manuals in various languages. Also further product information.**

**Customer service address, Germany:**

BEEM GmbH, Customer Service Department, Dieselstrasse 19 – 21, D-61191 Rosbach  
Service telephone number: +49 1805-233600 | Service fax number: +49 1805-233699  
(Service number subject to a charge, may vary according to the country) |  
Service email address: [kundenservice@beem.de](mailto:kundenservice@beem.de) | Internet: [www.beem.de](http://www.beem.de)

## 1 1. Introduction

Chère cliente, cher client !

Votre nouvel ensemble de petit-déjeuner « Ecco 3 en 1 » de BEEM combine trois appareils en un : grille-pain à longue fente, bouilloire électrique et cafetière électrique. Le « Ecco 3 en 1 » compact économise de la place et est idéal pour maintenir de l'ordre dans votre cuisine. La combinaison des appareils répond à toutes vos attentes pour faciliter la préparation de votre petit-déjeuner.

Nous vous souhaitons beaucoup de plaisir à l'utilisation de cet appareil.

Votre BEEM Blitz-Elektro-Erzeugnisse Manufaktur

## 2 Concernant ce mode d'emploi

Cet article est doté de dispositifs de sécurité. Veuillez cependant lire attentivement les consignes de sécurité et utilisez cet article uniquement en conformité avec le mode d'emploi, afin de ne provoquer ni blessures ni dommages par inadvertance.

Veuillez conserver ce mode d'emploi pour une relecture ultérieure. Le mode d'emploi doit être remis avec cet article en cas de transmission à un tiers.

Termes relatifs à la sécurité dans ce mode d'emploi :

Le terme **DANGER** met en garde contre d'éventuelles blessures graves et un danger de mort.

Le terme **AVERTISSEMENT** met en garde contre d'éventuelles blessures et dommages matériels lourds.

Le terme **ATTENTION** met en garde contre de légères blessures ou détériorations.

### 3 Description de l'appareil et contenu de la livraison



#### Numéros

##### A Grille-pain à longue fente

- 1 Tiroir ramasse-miettes
- 2 Touche d'accessoire pour petits pains
- 3 Fente pour toasts
- 4 Accessoire pour petits pains
- 5 Touche de mise en marche

##### B Bouilloire électrique

- 6 Couvercle de bouilloire
- 7 Touche d'ouverture de couvercle
- 8 Interrupteur marche/arrêt
- 9 Poignée
- 10 Indicateur de niveau d'eau apparent
- 11 Bouilloire électrique
- 12 Filtre anti-calcaire

##### C Socle électrique de base

- 13 Socle électrique de base
- 14 Boutons de commande
- 15 Réservoir d'eau avec indicateur de niveau d'eau
- 16 Couvercle de réservoir d'eau
- 17 Plaque de maintien de température de cafetière électrique

##### D Cafetière électrique

- 18 Verseuse en verre
- 19 Couvercle de verseuse
- 20 Filtre permanent
- 21 Système anti-gouttes
- 22 Porte-filtre à café pivotant
- 23 Mode d'emploi (pas illustré)
- 17 Plaque de maintien de température de cafetière électrique

## Boutons de commande



24

25

26

24 Interrupteur marche/arrêt cafetière électrique

25 Thermostat à 6 positions du grille-pain

26 Touches de fonction du grille-pain :

 Décongeler

 Réchauffer

 Interrompre, stop eject

## 4 Informations importantes relatives à la sécurité

### Emploi

1. Cet appareil est conçu exclusivement pour une utilisation domestique. Aucune utilisation commerciale.
2. Cet appareil est exclusivement prévu pour les utilisations suivantes :
  - **Grille-pain à longue fente** pour griller le pain et les petits pains en utilisant l'accessoire prévu à cet effet (4)
  - **Bouilloire électrique** pour faire bouillir l'eau (pas le lait ni liquides semblables)
  - **Cafetière électrique** pour infuser du café moulu.N'utilisez pas cet appareil d'une autre façon.
3. Lisez les informations relatives à la sécurité et tenez-en compte. Conservez-les.

### DANGER POUR ENFANTS

4. La plus grande prudence s'impose lorsque l'appareil est utilisé à proximité d'enfants. Ne laissez pas l'appareil sans surveillance.
5. L'appareil ne doit pas être manipulé par des personnes présentant
  - des capacités physiques limitées,
  - des capacités sensorielles limitées ou
  - des capacités mentales limitées,
  - ou un manque d'expérience et de connaissances
  - ou des enfantsdans la mesure où ils ne sont pas sous surveillance ou n'ont pas été formés à la manipulation de l'appareil par une personne responsable de leur sécurité.
6. Les enfants doivent être surveillés pour s'assurer qu'ils ne jouent pas avec l'appareil.
7. Tenez l'appareil hors de portée des enfants.
8. Tenez les enfants éloignés des matériaux d'emballage. Il existe notamment un risque d'étouffement !

### DANGER : ELECTRICITÉ

9. Pour prévenir tout risque d'incendie, d'électrocution ou de blessure corporelle, n'utilisez pas l'appareil à l'extérieur et ne l'immergez pas dans de l'eau ou tout autre liquide.
10. Avant de raccorder l'appareil au secteur, assurez-vous que la tension figurant sur la plaque signalétique de l'appareil correspond bien à l'alimentation électrique du foyer.
11. Il est recommandé de brancher l'appareil à un circuit électrique séparé.

12. Branchez l'appareil à un circuit électrique de terre (protégé pour au moins 10 ampères).
13. Pour débrancher l'appareil, ne tirez jamais sur le cordon d'alimentation mais sur la fiche.
14. Ne laissez jamais le cordon d'alimentation pendre sur des arêtes vives ou des surfaces chaudes.
15. N'utilisez l'appareil qu'avec le cordon d'alimentation livré avec.
16. N'utilisez jamais de multiprises ni de rallonges électriques.
17. N'essayez en aucun cas de réparer vous-même l'appareil et ne l'utilisez jamais s'il ne fonctionne pas correctement, s'il est endommagé d'une quelconque manière ou si la fiche ou le cordon sont défectueux. Retournez ou remettez l'appareil à un distributeur agréé. Toute tentative de réparation par une personne non autorisée entraîne l'annulation de la garantie.
18. N'ouvrez en aucun cas l'appareil et n'enlevez aucun revêtement ni parties du bâti de l'appareil.
19. La prise doit être facilement accessible afin de pouvoir enlever la fiche de la prise en cas d'urgence.
20. Retirez la fiche de la prise,
  - lorsque vous n'utilisez pas l'appareil,
  - lorsqu'un dysfonctionnement survient en cours d'utilisation.
  - avant de nettoyer l'appareil.
21. Pour éviter tout risque d'électrocution, n'utilisez pas l'appareil à proximité immédiate d'éviers ou d'autres sources d'humidité. Veillez à ce que le cordon d'alimentation ainsi que l'appareil soient toujours parfaitement secs.
22. Le socle électrique ne doit être utilisé que s'il est sec. S'il arrivait que le socle soit mouillé par inadvertance, procédez comme suit :
  - » débranchez la fiche de la prise,
  - » essuyez le socle avec un chiffon absorbant sec,
  - » essuyez la surface où repose le socle,
  - » rebranchez la fiche.
23. N'essayez jamais d'enlever des toasts coincés dans la fente (3) de l'appareil à l'aide d'un couteau ou de tout autre outil tant que le grille-pain est encore branché. Débranchez immédiatement l'appareil et laissez-le refroidir avant de procéder à cette opération.
24. Ne nettoyez jamais l'appareil avec une éponge métallique. Des petites particules métalliques pourraient en effet s'en détacher, entrer en contact avec les pièces électriques, provoquant ainsi un court-circuit.

#### **AVERTISSEMENT contre brûlures/incendie**

25. Ne laissez jamais l'appareil branché sans surveillance. Les toasts pourraient brûler.
26. Enlevez la fiche de la prise et laissez l'appareil refroidir avant de procéder à son nettoyage.
27. Ne placez jamais l'appareil à proximité de fours à gaz ou électriques, de fours à micro-ondes ni de toute autre source de chaleur et ne le placez pas dans le four, dans le four à micro-ondes ni dans d'autres appareils semblables.
28. Ne placez pas le grille-pain sous des éléments de cuisine ni des rideaux.
29. N'utilisez le grille-pain que si le tiroir ramasse-miettes (1) est bien en place.
30. N'utilisez jamais la force pour introduire un aliment à griller trop gros ou trop long dans la fente du grille-pain (3).
31. N'introduisez aucun objet ni papier alu dans le grille-pain.
32. Ne faites jamais griller des aliments tartinés de beurre ou d'autres pâtes à tartiner. Les viennoiseries à haute teneur en sucre ou saupoudrées de sucre ne sont pas non plus adaptées au grille-pain.
33. Ne mettez jamais les doigts dans la fente de l'appareil (3).
34. N'essayez jamais d'extraire à la main des aliments de l'appareil tant qu'il est encore en fonctionnement.

35. La plaque chauffante (17), la verseuse et le couvercle de filtre ainsi que la bouilloire (11) et la partie supérieure du grille-pain chauffent en cours de fonctionnement. Ne touchez donc que les poignées et les touches.
36. **ATTENTION** : Quand on fait bouillir de l'eau, de la vapeur s'échappe. Ne pas ouvrir le couvercle (6) de la bouilloire (11) pendant et directement après avoir bouilli l'eau.
37. Ne dépassez pas le repère MAX de remplissage de la bouilloire (11). L'eau pourrait déborder, endommageant l'élément chauffant. Si la bouilloire (11) est trop pleine, il se peut que l'eau bouillante éclabousse.
38. Ne placez la bouilloire (11) que sur une surface plane afin d'éviter qu'elle ne se renverse.
39. Agissez avec beaucoup de précaution quand l'eau dans la bouilloire (11) est bouillante, p. ex quand vous ouvrez le couvercle (6) de la bouilloire (11) pour rajouter de l'eau. Versez l'eau bouillante lentement et avec précaution.
40. Utilisez exclusivement la verseuse en verre livrée avec l'appareil. Faites preuve de précaution car elle est très fragile et évitez de passer la verseuse en verre très chaude sous l'eau froide.
41. N'utilisez pas l'appareil à proximité de vapeurs explosives ou inflammables.

#### **DANGER DE BLESSURE**

42. Enlevez prudemment le pain grillé de l'appareil.
43. Ne transportez l'appareil que s'il est froid et vide.
44. N'utilisez que les accessoires livrés avec l'appareil. L'utilisation de toute autre pièce peut provoquer des dommages corporels ou matériels.

#### **AVERTISSEMENT blessures d'autre nature**

45. Ne laissez pas le cordon d'alimentation pendre sur les coins (risque de trébuchement).

#### **ATTENTION – Dégâts matériels**

46. Placez l'appareil sur une surface plane, résistante à la chaleur et stable, à une distance d'au moins 5 cm du mur.
47. Ne posez pas l'appareil sur d'autres appareils.
48. Ne recouvrez jamais l'appareil car cela empêcherait l'évacuation de la chaleur.
49. N'utilisez jamais la bouilloire électrique (11) ni la cafetière électrique sans eau.
50. Si la verseuse en verre (18) n'est pas placée sur la plaque chauffante (17) ou si elle est vide, réglez l'interrupteur du socle de base (13) sur „0“.
51. La bouilloire électrique (11) ne doit être utilisée qu'avec le socle de base électrique (13) correspondant.
52. Les meubles modernes sont revêtus de divers vernis et matières plastiques et sont traités avec les produits d'entretien les plus divers. On ne peut donc pas totalement exclure que certaines de ces substances contiennent des composants qui attaquent et ramollissent les pieds en caoutchouc de l'appareil. Pour éviter cela, placez un support sous les pieds de l'appareil.

---

**ATTENTION : Nous ne pouvons pas assumer de garantie pour d'éventuels dommages en cas d'utilisation détournée ou de fausse utilisation.**

---

## **5 Avant la première utilisation**

- Assurez-vous d'avoir bien enlevé tout le matériel d'emballage de l'appareil (films de protection etc.).
- Vérifiez la présence de toutes les pièces (voir chapitre 3 « Description de l'appareil et étendue de la livraison »).
- Laissez la plaque signalétique et d'éventuelles mises en garde sur l'appareil.

---

**DANGER : Vérifiez que l'appareil ne présente aucun dommage. Dans le cas où des pièces seraient endommagées, ne mettez pas l'appareil en marche mais contactez des spécialistes qualifiés.**

---

- Placez l'appareil sur une surface résistante à la chaleur, imperméable et plane.
- Vérifiez que le tiroir ramasse-miettes (1) est bien en place.
- Nettoyez la bouilloire électrique (11) avant la première utilisation.
- Nettoyez la verseuse en verre (18) avec un produit-vaisselle.
- Branchez l'appareil dans une prise de courant.

---

**REMARQUE : Lors de la première utilisation, une légère odeur peut se dégager en raison de résidus de production (ex : graisses). Ceci est parfaitement normal. Veillez à une aération suffisante.**

---

Préparez l'appareil pour l'utilisation de la façon suivante :

#### **Grille-pain à longue fente**

- Utilisez le grille-pain deux fois sans pain et à puissance maximale
- Laissez-le ensuite refroidir.

#### **Bouilloire électrique**

- Remplissez la bouilloire électrique (11) nettoyée jusqu'au repère MAX avec de l'eau fraîche.
- Branchez la bouilloire (11) ; attendez que l'eau bouille pour la jeter ensuite.
- Recommencez une fois cette opération.

#### **Cafetière électrique**

- Remplissez le réservoir d'eau (15) jusqu'au repère MAX avec de l'eau fraîche.
- Branchez la cafetière électrique; laissez l'eau couler pour la jeter ensuite.
- Recommencez une fois cette opération seulement avec de l'eau et une deuxième fois avec un peu de café.
- Nettoyez la verseuse en verre (18), le couvercle (19), le filtre permanent (20) et le porte-filtre à café (22) avec de l'eau chaude (voir aussi chapitre 7).

## **6 Utilisation**

L'ensemble de petit-déjeuner réunit trois appareils en un :

- grille-pain à longue fente
- bouilloire électrique et
- cafetière électrique

Le grille-pain et la cafetière électrique ainsi que la bouilloire électrique et la cafetière électrique peuvent être utilisés simultanément.

---

**REMARQUE : Pour ne pas surcharger le circuit électrique, la bouilloire électrique s'arrête automatiquement quand le grille-pain est branché. Dès que le grille-pain a fini, la bouilloire électrique se remet automatiquement en marche.**

---



## 6.1 Grille-pain à longue fente

### Conseils et remarques

- Il est nécessaire de choisir un degré de grillage en fonction du type de pain et de votre goût personnel.  
Le pain blanc, le pain au lait aux raisins ou les gaufres et les tranches fines doivent être toastés à thermostat faible (1-3); les types de pain plus sombres et plus lourds ou les tranches plus épaisses requièrent un degré de grillage plus élevé (4-6).
- Réglez au début le thermostat sur 3, jusqu'à ce que vous soyez familiarisés avec l'appareil.
- Si vous grillez plusieurs tranches de pain successivement, les tranches grillées à la fin seront plus grillées que celles du début.
- N'utilisez que des aliments qui vont dans la fente du grille-pain (3). Si vous essayez d'insérer avec force un aliment trop épais ou trop long dans la fente, le mécanisme d'éjection ne peut pas fonctionner correctement.
- Ne faites jamais griller des aliments tartinés de beurre ou d'autres pâtes à tartiner. Les viennoiseries à haute teneur en sucre ou saupoudrées de sucre ne sont pas non plus adaptées au grille-pain.
- Avant de placer les aliments dans le grille-pain, débarrassez-les de tous leurs emballages (films).

---

**ATTENTION : N'essayez jamais d'enlever des toasts coincés dans la fente (3) de l'appareil à l'aide d'un couteau ou de tout autre outil tant que le grille-pain est encore branché. Débranchez l'appareil et laissez-le refroidir avant de procéder à cette opération.**

---

- Le grille-pain est équipé des touches de fonction suivantes :



#### **Décongeler**

Si besoin est, le grille-pain peut griller de façon optimale même du pain congelé. Réglez le degré de grillage souhaité à l'aide du thermostat (25) et démarrez l'opération comme d'habitude. Appuyez ensuite sur la touche de fonction qui est ensuite allumée.



#### **Réchauffer**

Cette fonction permet de réchauffer du pain déjà grillé. Démarrez l'opération comme d'habitude. Appuyez ensuite sur la touche de fonction qui est ensuite allumée. Le réchauffement est automatiquement achevé après une durée prééglée – indépendamment de la position du thermostat (25).



#### **Interrompre, stop eject**

En appuyant sur cette touche, vous pouvez interrompre à tout moment le grillage. Le toast est alors normalement éjecté.

---

**REMARQUE : Veillez à ce que le tiroir ramasse-miettes (1) soit bien inséré avant de commencer l'opération.**

---

---

**ATTENTION : Si de la fumée commence à s'échapper du grille-pain, achevez immédiatement l'opération de grillage en appuyant sur la touche .**

---

### Griller

1. Placez le nombre souhaité de tranches de pain dans la fente du grille-pain (3).  
N'utilisez pas la force pour insérer le pain dans la fente.
2. Réglez le degré de grillage souhaité à l'aide du thermostat (25). Le degré 1 étant le plus faible et le degré 6 le plus puissant.
3. Appuyez la touche de mise en marche (5) vers le bas. Le témoin lumineux sur la touche  s'allume alors et l'opération de grillage commence.



---

**REMARQUE : Vous pouvez interrompre l'opération de grillage à tout moment en appuyant sur la touche .**

---

**REMARQUE : La touche de mise en marche (5) ne reste en bas quand vous l'appuyez que si l'appareil est branché au secteur.**

---

4. Surveillez l'opération de grillage. Si le pain est déjà assez grillé avant la fin de l'opération de grillage réglée, appuyez sur la touche .
5. Le grille-pain éjecte automatiquement le toast quand l'opération de grillage est achevée. La touche de mise en marche (5) remonte et le témoin lumineux sur la touche  s'éteint.
6. Enlevez alors le pain de la fente du grille-pain (3).

---

**REMARQUE : Si le degré de grillage ne vous suffit pas, recommencez l'opération à un degré moins élevé. Surveillez le grille-pain afin d'éviter que le pain ne brûle.**

---



**ATTENTION : S'il devait arriver que le pain grillé reste quand même coincé dans la fente, débranchez l'appareil et laissez-le refroidir. Enlevez le pain grillé prudemment pour ne pas endommager la fente du grille-pain (3) ni les filaments de chauffe.**

---

7. Nettoyez régulièrement le grille-pain suivant la description du chapitre 7.

#### **Utilisation de l'accessoire pour petits pains (4)**

L'accessoire pour petits pains (4) sert à réchauffer des tranches de pain irrégulières, des viennoiseries, des croissants, des bagels etc.

1. Pour remonter l'accessoire pour petits pains (4), appuyez la touche (2) vers le bas.
2. A l'aide du thermostat (25), sélectionnez un degré de grillage de inférieur à moyen.
3. Appuyez sur la touche de mise en marche (5) vers le bas. Le témoin lumineux sur la touche  s'allume et l'opération de grillage commence.
4. Arrêtez l'opération de grillage à l'aide de la touche  ou attendez la fin de l'opération.
5. Quand vous n'avez plus besoin de l'accessoire pour petits pains (4) relevez la touche (2). L'accessoire (4) se rabat alors.

## **6.2 Bouilloire électrique**

### **Conseils et remarques :**

- Le filtre (12) dans le bec verseur de la bouilloire électrique (11) empêche que des résidus calcaires ou semblables soient versés avec l'eau.
- Si l'eau refroidit sans avoir été utilisée, rebranchez tout simplement l'appareil et recommencez l'opération d'ébullition.
- Si la bouilloire électrique (11) est enlevée du socle de base pendant l'opération d'ébullition, l'opération est interrompue pour être reprise quand la bouilloire est replacée.

---

**REMARQUE : Si par inadvertance la bouilloire électrique (11) devait être mise en marche à vide, le dispositif de protection contre la marche à vide débranche automatiquement l'appareil. Laissez-le alors refroidir avant de le remplir d'eau froide et de le rebrancher.**

---

**REMARQUE : Afin de ne pas surcharger le circuit électrique, la bouilloire électrique (11) s'éteint automatiquement quand le grille-pain est branché.**

---

---

**Dès que le grille-pain a fini, la bouilloire électrique (11) se rebranche automatiquement.**

---

1. Enlevez la bouilloire électrique (11) de son socle.
2. Ouvrez le couvercle (6) en appuyant sur la touche (7) et remplissez la bouilloire électrique (11) avec la quantité d'eau souhaitée (au moins 0,5 litre, maximum 1,5 litre).

---

**REMARQUE : Quand il y a trop peu d'eau, l'appareil s'arrête avant que l'eau bouille.**

---

---

**ATTENTION : Ne dépassez pas le repère MAX de remplissage de la bouilloire (11). L'eau pourrait déborder, endommageant l'élément chauffant. Si la bouilloire (11) est trop pleine, il se peut que l'eau bouillante éclabousse.**

---

3. Assurez-vous que le couvercle (6) soit bien fermé avant de brancher la bouilloire électrique (11).

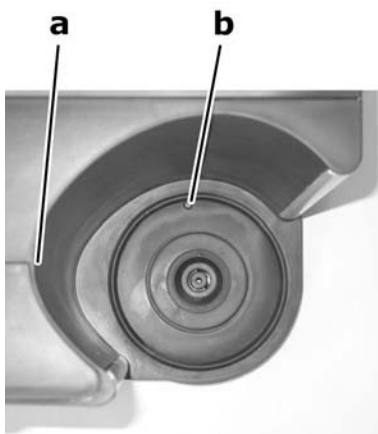

4. Placez la bouilloire électrique (11) sur le socle de base (13). Tournez-la de sorte que le bec verseur soit orienté vers l'échancrure (a) et que la bouilloire électrique (11) s'enclenche dans le tenon (b).
5. Appuyez l'interrupteur marche/arrêt (8) vers le bas. Les témoins lumineux dans l'affichage de niveau de remplissage d'eau (10) s'allument.

---

**ATTENTION : Pendant l'ébullition, de la vapeur bouillante s'échappe. Ne pas ouvrir le couvercle (6) de la bouilloire électrique (11) pendant ni immédiatement après l'ébullition.**

---

---

**REMARQUE : Vous pouvez interrompre à tout moment l'opération d'ébullition en appuyant l'interrupteur marche/arrêt (8) vers le haut**

---

6. L'eau est portée rapidement à ébullition. Ensuite, l'interrupteur marche/arrêt s'arrête automatiquement et les témoins lumineux dans l'indicateur de niveau de remplissage s'éteignent.
7. Pour verser l'eau bouillie, soulevez la bouilloire électrique (11) du socle de base (13).

---

**REMARQUE : Assurez-vous de pouvoir manipuler sans problème l'interrupteur marche/arrêt et d'avoir bien refermé le couvercle (6). Sinon, l'appareil ne s'arrête pas automatiquement quand l'eau a bouilli.**

---

Avant de rebrancher la bouilloire électrique (11), laissez-la refroidir pendant 15 à 20 secondes. Pour redémarrer l'opération d'ébullition, appuyez l'interrupteur de marche/arrêt (8) vers le bas.

### 6.3 Cafetière électrique

#### Conseils et remarques :

- Pour mesurer la quantité d'eau souhaitée, vous disposez de repères en tasses sur le réservoir d'eau (15) et sur la verseuse en verre (18). Ces repères sont valables pour une quantité d'eau fraîche. La quantité de café qui en résulte est légèrement inférieure car le café moulu absorbe de l'eau et l'eau s'évapore.

- Utilisez toujours de l'eau minérale ou du robinet fraîche, froide et non gazeuse. Ne remplissez pas non plus le réservoir d'eau (15) avec du lait, du café en poudre, du thé, du sucre etc.
  - N'utilisez jamais d'eau chaude.
  - Le filtre permanent (20) est pratique car il supprime pour cet appareil les filtres en papier.
  - Vous obtiendrez un meilleur goût du café en utilisant une cafetière propre. Nettoyez-la régulièrement suivant la description du chapitre 7.
  - Stockez le café moulu à un endroit sec et frais pour en conserver l'arôme. Refermez bien tout paquet de café entamé et placez-le dans le réfrigérateur. Le café gardera ainsi toute sa fraîcheur.
  - N'utilisez pas du café moulu une deuxième fois sinon vous en obtiendrez moins de saveur.
  - Il n'est pas recommandé de réchauffer du café refroidi car son goût n'est pas comparable avec celui du café fraîchement infusé.
  - Nettoyez la cafetière électrique quand vous observez des dépôts huileux sur les surfaces. Celles-ci proviennent du café moulu. Plus le café a été torréfié, plus il contient d'huile.
1. Relevez le couvercle (16) du réservoir d'eau (15).
  2. Remplissez le réservoir d'eau (15) (pas au-delà du repère MAX) à l'aide de la verseuse en verre (18) avec la quantité souhaitée d'eau du robinet claire et froide.
  3. Faites pivoter le porte-filtre (22) vers l'extérieur et mettez du café moulu dans le filtre permanent (20) – habituellement une petite cuillère par tasse.
  4. Remplacez le filtre.
  5. Placez la verseuse en verre (18) avec son couvercle (19) sur la plaque chauffante (17).
  6. Entamez l'opération d'infusion à l'aide de l'interrupteur marche/arrêt (24). Le témoin lumineux rouge s'allume alors et l'opération démarre.
  7. Environ une minute après la fin de l'opération d'infusion, vous pouvez enlever la verseuse en verre (18) et verser le café.

---

**REMARQUE : Vous pouvez interrompre à tout moment l'opération de grillage en appuyant l'interrupteur marche/arrêt (3).**

---



---

**REMARQUE : Vous pouvez à tout moment enlever la verseuse en verre (18) pour servir un café car le système anti-gouttes (21) empêche de goutter. Il ne faut cependant pas dépasser les 30 secondes, au risque de faire déborder le café dans le porte-filtre.**

---

Après l'opération d'infusion, la plaque chauffante (17) maintient le café chaud dans la verseuse en verre (18) jusqu'à ce que vous placiez l'interrupteur marche/arrêt sur « arrêt ». Votre café a cependant le meilleur goût quand il est fraîchement infusé.

Débranchez votre cafetière électrique quand vous ne vous en servez plus.

## 7 Nettoyage et rangement



**AVERTISSEMENT**  
**Danger de brûlure**

Avant de nettoyer l'appareil, débranchez-le de la prise et laissez-le refroidir.



**DANGER**  
**Danger de mort par électrocution**

Ne plongez jamais l'appareil dans de l'eau ou d'autres liquides.



### **ATTENTION** **Dommages matériels**

Ne jamais utiliser de détergents agressifs, ni de produits à récurer ou chimiques.

1. Enlevez la fiche de la prise et laissez l'appareil bien refroidir.
2. Essuyez l'extérieur de l'appareil avec un chiffon humide.

### **Grille-pain à longue fente**

1. Enlevez le tiroir ramasse-miettes (1) et videz-le de ses miettes.  
Essuyez le tiroir avec un chiffon humide et séchez-le à l'aide d'un chiffon doux.
2. Remplacez le tiroir ramasse-miettes (1).

---

**ATTENTION ! Le tiroir ramasse-miettes (1) doit être vidé régulièrement, sinon cela peut provoquer un incendie.**

---

### **Bouilloire électrique**

1. Le filtre anti-calcaire (12) peut tout simplement être enlevé pour être nettoyé : le filtre anti-calcaire (12) est relié au couvercle (6). Vous pouvez détacher l'axe du couvercle de la bouilloire électrique et enlever ainsi le couvercle. En appuyant sur le côté, l'axe du filtre anti-calcaire (12) se détache également du couvercle (6).
2. Le filtre anti-calcaire (12) peut tout simplement être enlevé pour être nettoyé : appuyez légèrement de l'intérieur vers le bec verseur et enlevez-le ensuite vers le haut.
3. Vous pouvez nettoyer le filtre anti-calcaire (12) soit à la main, soit au lave-vaisselle.
4. Nettoyez l'intérieur de la bouilloire électrique (11) à l'aide d'une brosse douce ou de quelque chose de semblable avec un long manche et lavez-le. Nettoyez l'extérieur du filtre seulement avec un chiffon/une éponge humide. Essuyez ensuite avec un chiffon doux.

### **Cafetière électrique**

Nettoyez la verseuse en verre (18) et le filtre après chaque utilisation.

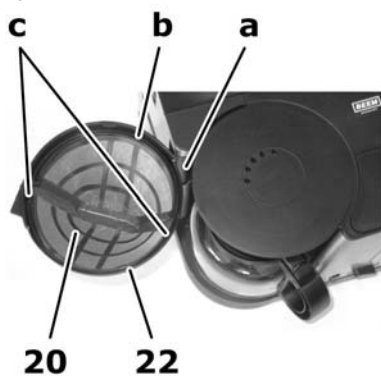

1. Faites pivoter le porte-filtre (22) vers l'extérieur et soulevez-le légèrement (a). Vous pouvez maintenant l'enlever pour le nettoyer.
2. Retirez le filtre permanent (20) par sa poignée (b) du porte-filtre.
3. Vous pouvez nettoyer le filtre permanent (20) à la main à l'eau chaude mais PAS au lave-vaisselle.
4. Des gouttes de condensation se déposent à l'utilisation sur le couvercle au-dessus du porte-filtre. Enlevez-les à l'aide d'un chiffon propre et sec.

Nettoyez la verseuse en verre (18) avec couvercle (19) et le porte-filtre à café (22) avec du produit-vaisselle et rincez-les à l'eau claire.

5. Pendant que vous lavez la cafetière, actionnez plusieurs fois le système anti-gouttes (21).
6. Essuyez la plaque chauffante (17) prudemment avec un chiffon humide. N'utilisez pas de détergents abrasifs.
7. Remontez tout dans l'ordre. Veillez à ce que le filtre permanent (20) s'enclenche dans les deux tenons (17) dans le porte-filtre à café (22).

## 7.1 D tartrage

Utilisez des d tartrants   base d'acide citrique ou d'essence de vinaigre (environ 5 % d'acidit ).

Pour d tartrer n'utilisez que des d tartrants  cologiques et proc dez seulement selon les directives du fabricant.

N'utilisez pas de d tartrants   base d'acide formique.

### Bouilloire  lectrique

Le d tartrage de la bouilloire  lectrique (11) devrait  tre effectu  apr s 20 - 40 utilisations, voire plus t t. Quand le fond de la bouilloire (11) est recouvert de calcaire, cela peut produire des pannes (r tention de chaleur). Vous pouvez reconnaître les d p ts calcaires   une coloration blanche   l'int rieur de la bouilloire  lectrique (11).

1. Utilisez le d tartrant suivant les directives correspondantes du fabricant pour la bouilloire  lectrique (11).
2. Videz la bouilloire  lectrique (11) et enlevez les restes avec un chiffon humide.
3. Apr s le d tartrage, remplissez la bouilloire (11) deux fois d'eau fra che que vous portez    bullition et que vous jetez ensuite.
4. Un nettoyage   part du filtre anti-calcaire (12) est en g n ral seulement requis si l'eau ne coule pas bien quand on verse. Pour enlever le filtre anti-calcaire (12), proc dez suivant la description au chapitre 7. Pour remonter le filtre anti-calcaire (12), proc dez dans l'ordre inverse.

### Cafeti re  lectrique

Pour la cafeti re  lectrique, nous recommandons   titre pr ventif un d tartrage trimestriel :

1. Remplissez le r servoir d'eau (15) jusqu'au rep re maximum avec un m lange d'eau fra che et de d tartrant – suivant les directives du fabricant.
2. Rentrez totalement le porte-filtre (22) avec le filtre permanent (20) sans caf  moulu.
3. Posez la verseuse en verre (18) avec le couvercle (19) sur la plaque chauffante (17).
4. Branchez ensuite l'appareil.
5. Attendez jusqu'  ce qu'une tasse de m lange eau-d tartrant ait coul  et d branchez l'appareil.
6. Laissez le m lange d tartrant agir environ 15 minutes avant de rebrancher l'appareil.
7. R p tez les  tapes 5 et 6 une fois, laissez ensuite l'appareil branch  jusqu'  ce que le m lange d tartrant ait enti rement coul .
8. R p tez ensuite l'op ration trois fois   l'eau claire.
9. Lavez minutieusement la verseuse en verre (18), le couvercle, le porte-filtre   caf  (22) et le filtre permanent (20)   l'eau courante.
10. Actionnez le syst me anti-gouttes (21) plusieurs fois pendant le lavage.

## 7.2 Soin des pi ces en inox

Pour le soin r gulier ainsi que pour la suppression de taches r calcitrantes sur des pi ces en inox, nous vous recommandons le produit lustrant INOX-METAL-POLISH de BEEM. Ce produit redonne aux appareils leur brillance originale. INOX-METAL-POLISH est disponible en tube et est adapt  pour tous les objets en acier inoxydable, en chrome, en laiton, en cuivre, en aluminium, en argent et aussi pour des mati res plastiques dures. INOX-METAL-POLISH est aussi utilis  en usine pour polir les aciers inoxydables. Vous pouvez commander INOX-METAL-POLISH chez votre commer ant habituel, chez nous par t l phone ou par l'interm diaire de notre site Internet [www.beem.de](http://www.beem.de).

Veillez noter que les inscriptions et les marquages sur les surfaces en inox peuvent  tre endommag s par le nettoyage   l'aide de produits lustrants ou d'autres produits chimiques.

### 7.3 Rangement

- Laissez l'appareil refroidir complètement.
- Videz la bouilloire électrique (11) et le réservoir d'eau (15).

## 8 Pannes et dépannages

### En cas de pannes en cours de fonctionnement, débranchez l'appareil

Panne	Cause possible	Dépannage
Le témoin lumineux n'est pas allumé	La fiche n'est pas branchée dans la prise	Branchez l'appareil au secteur
	Il n'y a pas de tension secteur	Contrôlez le fusible principal/la prise
	Le témoin lumineux est défectueux	Contactez notre service après-vente
Le fusible principal disjoncte	L'appareil est défectueux	Contactez notre service après-vente
	Trop d'appareils sont branchés	Diminuez le nombre d'appareils branchés dans le circuit électrique
La bouilloire électrique (11) ne se met pas en marche et les témoins lumineux ne s'allument pas	La bouilloire (11) n'est pas bien en place sur le socle de base (13)	Veillez à ce que la bouilloire électrique (11) soit bien en place (doit s'enclencher)
La bouilloire (11) ne s'arrête pas automatiquement	Interrupteur marche/arrêt (8) bloqué	Débloquez
	Couvercle (6) pas bien fermé	Fermez (6) le couvercle
Le porte-filtre à café (22) ne peut pas être pivoté parfaitement en position pour permettre de faire le café	Le filtre permanent (20) n'est pas bien placé dans le porte-filtre (22)	Veillez à ce que le filtre permanent (20) soit bien en place (doit s'enclencher)
Le café coule trop lentement dans la verreuse en verre (18)	Le système anti-gouttes (21) est bouché	Nettoyez (21) le système anti-gouttes
	L'appareil est entartré	Détartrez l'appareil (voir chapitre 7.1)

## 9 Évacuation/Élimination

Les règles suivantes ne valent éventuellement que pour les pays de la Communauté Européenne.

Éliminez les emballages en faisant le tri. Si vous voulez vous séparer de l'appareil, procédez à son élimination écologiquement et en respectant les directives environnementales actuelles.

**Pour l'Allemagne et certains pays de la CE, la convention standard suivante est en vigueur :**

Ce produit ne doit pas être traité comme les ordures ménagères normales, mais être déposé dans un centre de collecte de recyclage pour les appareils électriques et électroniques, en conformité avec les directives en vigueur dans votre pays. Pour tout renseignement, contactez votre service communal.

Certains pays de la CE et hors de la CE ont des directives particulières pour l'élimination des appareils usagés. Pour tout renseignement, contactez le service responsable.

## 10 Données techniques

Modèle :	Ensemble de petit-déjeuner Ecco 3 en 1
N° de modèle :	MF3450-A
Alimentation :	230 V ~ 50 Hz.
Puissance absorbée :	3000 / 1550 watt 2200 + 800 watt (Bouilloire électrique + Cafetière électrique) 750 + 800 watt (Grille-pain à longue fente + Cafetière électrique)

Catégorie de protection : I

Sous réserve de modifications de design et de technique. Sous réserve de fautes d'impression.

## 11 Certification



Cet appareil est contrôlé et certifié par le service de contrôle technique TÜV SÜD.



Cet appareil répond à la Directive européenne CEM (Comptabilité ElectroMagnétique) 2004/108/EC et à la Directive européenne basse tension 2006/95/EC.



Cet appareil répond à la Directive européenne RoHS (Reduction of Hazardous Substances) ou LSD (Limitation des substances dangereuses) 2002/95/CE relative aux restrictions de l'utilisation des substances dangereuses contenues dans les appareils électriques et électroniques.



**Pour l'Allemagne et certains pays de la CE, la directive standard suivante est en vigueur :**

Ce produit ne doit pas être traité comme les ordures ménagères normales mais être déposé dans un centre de collecte de recyclage pour les appareils électriques et électroniques, en conformité avec les directives en vigueur dans votre pays. Pour tout renseignement, contactez votre service communal.

Certains pays de la CE et hors de la CE ont des directives particulières pour l'élimination des appareils usagés. Pour tout renseignement, contactez le service responsable.

Cet appareil répond à la Directive européenne DEEE (Déchets d'Equipements Electriques et Electroniques) 2002/96/CE relative au traitement des appareils électriques et électroniques usagés.



## 12 Garantie, service, réparations

Il s'agit d'un produit de qualité fabriqué par BEEM selon les méthodes de production les plus modernes.

Nous garantissons la qualité sans faille de ce produit. Pendant la durée de garantie, nous remédions gratuitement à tous les vices matériels et de fabrication.

---

**La période de garantie de ce produit est de 24 mois.**

---

La **période de garantie est de 6 mois** en cas d'utilisation **commerciale** ou équivalente, p. ex. dans des hôtels, pensions ou collectivités, ou encore si le client n'est pas un consommateur dans le sens du code civil. Il n'est pas dérogé à l'exclusion de garantie.

**Exclusions de garantie** : Sont exclus de la garantie notamment tous les vices survenant suite à une utilisation non conforme, au non respect de la notice d'utilisation ainsi que des conseils de sécurité, à l'application de force, à des transformations, à des tentatives personnelles de réparation, et à des tentatives de réparation par un tiers non qualifié. Sont également exclus les vices résultant d'une usure normale.

Dans la mesure où nous sommes légalement tenus à une prestation de garantie, nous procéderons, à notre discrétion et à l'exclusion du droit à échange ou réduction, soit à la réparation gratuite ou à l'échange gratuit du produit. En cas d'échec de la réparation à plusieurs reprises, ou si le produit de remplacement est également affecté d'un vice reconnu par nous, le client est en droit de demander une réduction du prix, ou la résiliation du contrat, à sa préférence. La prise en compte de la garantie n'entraîne pas le prolongement de celui-ci. Pour les **échanges** (échange ou remplacement), le **retour** de l'appareil (résiliation du contrat d'achat) ou la **réduction** du prix d'achat, le revendeur auprès duquel vous avez acquis le produit est toujours en premier lieu compétent. Cela vaut notamment pour les retours ou les demandes de réduction, puisque ceux-ci doivent être modulés en fonction du prix d'achat.

Si contre toute attente, des vices devaient apparaître, essayez tout d'abord de régler cela par téléphone. Si cette tentative reste sans succès, veuillez svp envoyer l'appareil soigneusement emballé à votre revendeur ou à l'adresse de service après-vente indiquée ci-dessous. Veuillez svp mentionner votre adresse complète, le numéro de type et de modèle ainsi que le numéro de série de l'appareil. Ces numéros figurent sur la fiche signalétique de l'appareil. Décrivez svp le plus précisément possible les vices ou défauts apparus. Il faut joindre au produit ou à la commande de la pièce de rechange un bon d'achat ou une facture établis à la machine et datés. Sans bon d'achat ou facture établis à la machine, aucune prestation de garantie ne peut être fournie, ni pour des réparations, ni pour des pièces de rechange ou autres revendications.

En dehors de l'Allemagne et notamment dans des pays non membres de la CE, vous devriez envoyer l'article à votre revendeur ou au distributeur local. Vous pouvez obtenir des renseignements – de préférence par courrier électronique - à l'adresse du service après-vente indiquée ci-dessous. Des réparations qui n'entrent pas dans le cadre de la garantie, peuvent être réalisées aussi par le service après-vente contre facturation individuelle - en dehors de l'Allemagne par le revendeur à qui vous avez acheté la marchandise ou par un centre de service s'il existe.

Le remboursement du prix d'achat sur retour du produit, ou une réduction, ne peuvent être réalisés que par le revendeur auprès duquel vous avez acquis la marchandise. Si les vices attendus se reproduisent, nous vous prions de remplir le **coupon de réparation** se trouvant au verso du certificat de garantie et de l'envoyer avec l'article soigneusement emballé à votre revendeur ou à l'adresse du service après-vente mentionnée ci-dessous. Hors de l'Allemagne, et notamment dans les pays non membres

de l'UE, vous devez envoyer l'article à votre revendeur ou à notre représentant local. Vous pouvez demander des renseignements, de préférence par courrier électronique, à l'adresse du service après-vente mentionnée ci-dessous. Vous pouvez aussi faire effectuer les réparations non couvertes par la garantie, contre paiement, auprès du service après vente – hors de l'Allemagne par votre revendeur ou distributeur.

**Pour les réparations sous garantie et hors garantie, la disposition suivante s'applique :**

Nous ne pouvons procéder à une réparation et à un retour rapide que si vous remplissez aussi complètement que possible le coupon de réparation au verso du certificat de garantie, notamment en ce qui concerne la description détaillée du vice ou de la panne, et que si vous envoyez la marchandise directement au Centre de service de votre pays, au distributeur ou à votre revendeur.

**Pour les réparations sous garantie et les livraisons de pièces de rechange sous garantie s'applique également le disposition suivante :**

Il est impératif de joindre au produit ou à la commande de pièce de rechange un reçu ou une facture d'achat produits par une machine. En l'absence d'un tel reçu ou d'une telle facture, aucune prestation de garantie ne peut être fournie, que ce soit pour des réparations, des pièces de rechange ou toute autre demande.

Vous pouvez commander les **pièces d'usure et les consommables** auprès de votre revendeur ou à l'adresse du service après-vente indiquée ci-dessous.

Hors de l'Allemagne, adressez-vous en premier lieu à votre revendeur ou au distributeur local responsable.

Pour toute information sur le produit, commande d'accessoire ou question relative au déroulement de la réparation, contactez votre revendeur ou le service après-vente dont l'adresse figure ci-dessous. En dehors de l'Allemagne, et en particulier dans les pays non membres de l'UE, mettez-vous d'abord en relation avec votre revendeur ou le distributeur.

**Utilisez aussi l'Internet. Vous trouvez sur notre site Web [www.beem.de](http://www.beem.de) accessoires et pièces de rechange, ainsi que modes d'emploi en plusieurs langues. Avec en outre beaucoup d'autres informations sur les produits.**

**Adresse du service après-vente en Allemagne :**

BEEM GmbH, Service après-vente, Dieselstrasse 19 – 21, D-61191 Rosbach, Allemagne

Numéro de téléphone du service: +49 1805-233600 |

Numéro de faxe du service : +49 1805-233699 |

(Numéro de service payant, les tarifs varient en fonction des pays)

Adresse Email du service : [kundenservice@beem.de](mailto:kundenservice@beem.de) | Internet : [www.beem.de](http://www.beem.de)

*Les modes d'emploi en français sont à titre informatif, le texte allemand faisant foi.*

## 1 Inleiding

Beste cliënte, beste klant!

Uw nieuw ontbijtcenter Ecco 3 in 1 van BEEM combineert drie apparaten in één: toaster met lange sleuf, waterkoker en koffiezetapparaat. De Ecco 3 in 1 is compact en plaatsbesparend, ideaal voor de opgeruimde keuken. De combinatie van de apparaten laat voor een comfortabele bereiding van uw ontbijt alle wensen in vervulling gaan.

Wij wensen u er veel plezier mee.

Uw BEEM Blitz-Elektro-Erzeugnisse manufactuur

## 2 Over deze handleiding

Het artikel is met veiligheidsvoorzieningen uitgerust. Lees desondanks aandachtig de veiligheidsinstructies en gebruik het artikel enkel zoals in deze handleiding beschreven, opdat het niet per vergissing tot verwondingen of beschadigingen komt.

Bewaar deze handleiding om ze later na te lezen. Bij doorgave van het artikel dient ook de handleiding meegegeven te worden.

Veiligheidsbegrippen in deze handleiding:

Het seinwoord **GEVAAR** waarschuwt voor mogelijke ernstige verwondingen en levensgevaar.

Het seinwoord **WAARSCHUWING** waarschuwt voor verwondingen en ernstige materiële schade.

Het seinwoord **OPGEPAST** waarschuwt voor lichte verwondingen of beschadigingen.

### 3 Beschrijving van het apparaat en omvang van de levering



#### Cijfercode

##### A Toaster met lange sleuf

- 1 Kruidenschuiflade
- 2 Toets voor opzetstuk voor broodjes
- 3 Toastsleuf
- 4 Opzetstuk voor broodjes
- 5 Starttoets

##### B Waterkoker

- 6 Deksel waterkoker
- 7 Toets voor dekselopening
- 8 Schakelaar "Aan/uit"
- 9 Handgreep
- 10 Waterniveau-indicator
- 11 Waterkoker
- 12 Kalkfilter

##### C Elektrisch basisstation

- 13 Elektrisch basisstation
- 14 Bedieningsveld
- 15 Waterreservoir met waterniveau-indicator
- 16 Deksel waterreservoir
- 17 Warmhoudplaat koffiezetmachine

##### D Koffiezetmachine

- 18 Glazen pot
- 19 Deksel glazen pot
- 20 Permanente filter
- 21 Druppelstop
- 22 Uitzwenkbare koffiefilterhouder
- 23 Gebruiksaanwijzing (zonder afbeelding)

## Bedieningsveld

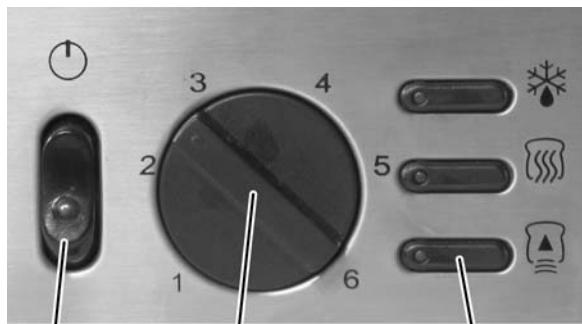

24

25

26

- 24 Schakelaar "Aan/uit"  
koffiezetmachine  
25 Regelaar bruiningsniveau toaster  
26 Functietoetsen toaster:



Ontdooien



Terug opwarmen.



Annuleren, toast uitwerpen

## 4 Belangrijke veiligheidsinstructies

### Gebruiksdoeleinde

1. Dit apparaat dient enkel voor het gebruik in het huishouden. Geen gebruik voor commerciële doeleinden.
2. Dit apparaat is enkel voor volgend gebruik voorzien:
  - **Toaster met lange sleuf** voor het toosten van brood en, bij gebruikmaking van het opzetstuk voor broodjes (4), broodjes
  - **Waterkoker** voor het koken van water (geen melk of dergelijke)
  - **Koffiezetmachine** voor het zetten van gemalen koffieGebruik het apparaat niet op een andere manier.
3. Gelieve de veiligheidsinstructies te lezen en in acht te nemen. Bewaar ze.

### GEVAAR VOOR KINDEREN

4. Bijzondere voorzichtigheid is geboden als het apparaat in de nabijheid van kinderen gebruikt wordt. Laat het apparaat niet zonder toezicht.
5. Het apparaat mag niet bediend worden door personen met
  - beperkte lichamelijke capaciteiten,
  - beperkte zintuiglijke capaciteiten,
  - beperkte mentale capaciteiten,
  - een gebrek aan ervaring en kennis
  - of kinderen,zolang ze niet onder toezicht staan of door een persoon, die voor hun veiligheid verantwoordelijk is, in de omgang met het apparaat geïntroduceerd werden.
6. Kinderen dienen onder toezicht te staan om te vrijwaren dat ze niet met het apparaat spelen.
7. Installeer het apparaat buiten het bereik van kinderen.
8. Houd kinderen op een veilige afstand van verpakkingsmateriaal. Er bestaat o.a. verstikkingsgevaar!

### GEVAAR DOOR ELEKTRICITEIT

9. Om een risico voor brand, een elektrische schok of verwonding van personen te vermijden, bedient u het apparaat niet in de open lucht en dompelt u het niet in water of andere vloeistoffen.
10. Gelieve er voor te zorgen, voordat u het apparaat op uw stroomvoorziening aansluit, dat de op het typeaanduidingplaatje vermelde elektrische spanning met die van uw stroomvoorziening overeenstemt.
11. Het is aanbevelingswaardig, het apparaat op een afzonderlijke stroomketen aan te sluiten.

12. Het apparaat mag uitsluitend op reglementair met de aarde verbonden stroomnetten aangesloten worden.
13. Trek het apparaat nooit bij het netsnoer uit het stopcontact, maar altijd enkel bij de netstekker.
14. Laat het netsnoer niet over scherpe kanten of hete oppervlakken hangen.
15. Bedien het apparaat uitsluitend met het bijgeleverde netsnoer.
16. Gebruik geen meervoudige stopcontacten of verlengsnoeren.
17. Tracht in geen geval het apparaat zelf te repareren en gebruik het nooit met een defecte stekker of een defect netsnoer of wanneer het niet foutloos functioneert c.q. op een andere manier beschadigd is. Gelieve het apparaat naar een geautoriseerde handelaar te zenden of te brengen. Reparatiepogingen vanwege niet-geautoriseerde personen leiden ertoe dat de garantieclaim komt te vervallen.
18. Maak het apparaat in geen geval open en verwijder geen afdekkingen of onderdelen van de behuizing.
19. De stekker moet gemakkelijk bereikbaar zijn, opdat u in geval van nood de netstekker onmiddellijk kunt uittrekken.
20. Trek de netstekker uit het stopcontact
  - Wanneer u het apparaat niet gebruikt
  - Wanneer er zich tijdens de werking een storing voordoet
  - Voordat u het apparaat reinigt
21. Om een elektrische schok te vermijden, bedient u het apparaat niet vlak naast spoelbakken of andere vochtbronnen. Let erop dat het netsnoer en het apparaat steeds helemaal droog zijn.
22. Het elektrische station mag uitsluitend in een droge toestand in gebruik genomen worden. Indien er per vergissing water op het station terechtgekomen is, gaat u als volgt te werk:
  - » Netstekker uit het stopcontact trekken
  - » Elektrisch station met absorberende, droge keukenhanddoek afdrogen
  - » Het plaatsingsoppervlak voor het station afdrogen
  - » Netstekker terug insteken
23. Tracht niet, gekneld geraakte toast met een mes of een ander werktuig uit de toastsleuf (3) te verwijderen, zolang de toaster nog in werking is. Trek onverwijld de netstekker uit en laat het apparaat afkoelen, voordat u de storing verhelpt.
24. Reinig het apparaat niet met een staalspons. Er kunnen kleine metalen stukjes afbreken, de elektrische onderdelen raken en een kortsluiting veroorzaken.

#### **WAARSCHUWING voor brandwonden/brand**

25. Laat het ingeschakelde apparaat nooit zonder toezicht. Toastbrood kan branden.
26. Trek de stekker uit en laat het apparaat helemaal afkoelen voordat u het reinigt.
27. Bedien het apparaat niet in de nabijheid van hete gas- of elektrische oven, magnetrons of andere warmtebronnen en zet het niet in de oven, de magnetron of gelijkaardige apparaten.
28. Bediende toaster niet onder hangkasten of gordijnen.
29. Gebruik de toaster enkel met aangebrachte kruimelschuiflade (1).
30. Duw nooit te dikke of lange toast met geweld in de toastsleuf (3).
31. Steek geen voorwerpen of metaalfolie in de toaster.
32. Toast nooit met boter of andere met beleg bestreken toast. Gebak met een hoog suikergehalte of suikerkorst is evenmin geschikt om te toasten.
33. Grijp niet in de toastsleuf (3).
34. Tracht niet, met de hand voedsel uit de toaster te trekken, terwijl deze in werking is.

35. Warmhoudplaat (17), koffiepot en filterafdekking alsook waterkoker (11) en de bovenzijde van de toaster omwille van de functie tijdens de werking heet. Raak enkel de handgrepen en drukknoppen aan.
36. **OPGEPAST:** er komt hete damp bij het koken vrij. Het deksel (6) van de waterkoker (11) bij het koken en onmiddellijk na het koken niet openen.
37. Vul de waterkoker (1) niet tot boven de markering "Maximum". Water zou kunnen overlopen en het verwarmingselement zou beschadigd kunnen worden. Als de waterkoker (11) overdreven veel gevuld is, bestaat het gevaar dat er kokend water uit spuit.
38. Plaats de waterkoker (11) enkel op een effen oppervlak, opdat hij niet kan omkantelen.
39. Ga uiterst voorzichtig te werk als het water in de waterkoker (11) heet is, bijvoorbeeld wanneer u het deksel (6) van de waterkoker (11) opent, om water bij te vullen. Giet het kokende water langzaam en voorzichtig uit.
40. Gebruik uitsluitend de bijgeleverde glazen koffiepot zonder één of andere beschadiging. Gebruik deze voorzichtig, hij is zeer breekbaar, en vermijd, de hete glazen koffiepot met koud water af te schrikken.
41. Bedien het apparaat niet in de nabijheid van explosieve of ontvlambare dampen.

#### **GEVAAR VOOR VERWONDINGEN**

42. Verwijder het brood na het toosten voorzichtig.
43. Apparaat uitsluitend in koude en lege toestand transporteren.
44. Gebruik uitsluitend de bijgeleverde toebehoren. Het gebruik van andere onderdelen kan lichamelijke letsels en materiële schade tot gevolg hebben.

#### **WAARSCHUWING voor verwondingen door een andere oorzaak**

45. Laat het netsnoer niet over hoeken hangen (struikeldraadeffect).

#### **OPGEPAST – materiële schade**

46. Plaats het apparaat op een effen – hittebestendig-, stabiel oppervlak en dit op een afstand van minstens 5 cm tot de wand.
47. Zet het apparaat niet op andere apparaten.
48. Dek het apparaat nooit af, omdat de hitte daardoor niet kan ontsnappen.
49. Gebruik noch de waterkoker (11) noch de koffiezetmachine zonder water.
50. Wanneer de glazen pot (18) niet op de warmhoudplaat (17) staat of leeg is, zet u de schakelaar van het elektrische basisstation (13) op „0”.
51. De waterkoker (11) mag enkel met het bijbehorende elektrische basisstation (13) gebruikt worden.
52. De huidige meubelen zijn met een groot aantal soorten lak en kunststoffen bekleed en worden met de meest uiteenlopende onderhoudsmiddelen behandeld. Er kan daarom niet volledig uitgesloten worden dat sommige van deze stoffen bestanddelen bevatten, die de rubberen pootjes aantasten en week maken. Leg eventueel een onderlegger onder de pootjes van het apparaat.

---

**OPGELET: bij een bediening met een ander gebruiksdoeleinde of een verkeerde bediening kan er geen sprake van aansprakelijkheid voor eventuele beschadigingen zijn.**

---

## **5 Vóór het eerste gebruik**

- Garandeer dat al het verpakkingsmateriaal uit en van het apparaat verwijderd werd (beschermende folie etc.).
- Ga na dat alle onderdelen aanwezig zijn (zie hoofdstuk 3 „Beschrijving van het apparaat en omvang van de levering”).
- Laat het typeaanduidingplaatje en eventuele waarschuwende aanwijzingen aan het apparaat.

---

**OPGEPAST: controleer, dat het apparaat geen beschadigingen vertoont. Indien er onderdelen beschadigd zijn, neemt u het apparaat niet in gebruik, maar neemt u contact op met gekwalificeerd servicepersoneel.**

---

- Zet het apparaat op een hittebestendig, droog en effen oppervlak.
- Ga na, of de kruimelschuiflade (1) correct aangebracht is.
- Reinig de waterkoker (11) vóór het eerste gebruik.
- Reinig de glazen pot (18) met afwasmiddel.
- Steek de netstekker in een stopcontact.

---

**AANWIJZING: bij de eerste werking kan er door productieresten (bijvoorbeeld vetten) een geur ontstaan, wat heel normaal is. Zorg voor voldoende ventilatie.**

---

Bereid het apparaat op het gebruik als volgt voor:

#### **Toaster met lange sleuf**

- Bedien de toaster twee keer met maximaal vermogen zonder brood.
- Laat de toaster vervolgens afkoelen.

#### **Waterkoker**

- Vul de gereinigde waterkoker (11) tot aan de markering "MAX." met vers water.
- Schakel de waterkoker (11) in; wacht totdat het water kookt en giet het dan weg.
- Herhaal deze werkwijze eens.

#### **Koffiezetmachine**

- Vul het waterreservoir (15) tot aan de markering "MAX." met vers water.
- Schakel de koffiezetmachine in; laat het water doorlopen en giet het dan weg.
- Herhaal deze werkwijze nog eens enkel met water en een tweede keer met een beetje koffie.
- Reinig de glazen pot (18), het deksel (19), de permanente filter (20) en de koffiefilterhouder (22) met warm water (zie ook hoofdstuk 7).

## **6 Gebruik**

Het ontbijtcenter verenigt drie apparaten in één:

- Toaster met lange sleuf
- Waterkoker en
- Koffiezetmachine

Toaster en koffiezetmachine evenals waterkoker en koffiezetmachine kunnen gelijktijdig gebruikt worden.

---

**AANWIJZING: om de stroomaansluiting niet te overbelasten, schakelt de waterkoker automatisch uit wanneer de toaster ingeschakeld wordt. Zodra de toaster klaar is, schakelt de waterkoker zelfstandig terug in.**

---



## 6.1 Toaster met lange sleuf

### Tips en aanwijzingen:

- Afhankelijk van de broodsoort en uw persoonlijke smaak is een verschillende keuze van het bruiningsniveau noodzakelijk. Licht witbrood, rozijnenbrood of wafels en dunnere sneetjes moeten met een lagere instelling getoast worden (1-3); donkere en zwaardere broodsoorten of dikkere sneetjes vereisen een hogere instelling (4-6).
- Zet in het begin de bruiningsgraad op 3 totdat u met het apparaat vertrouwd bent.
- Als u meerdere sneetjes brood na elkaar toast, worden de latere sneetjes donkerder dan de eerste sneetjes getoast.
- Gebruik enkel toast, die in de toastsleuf (3) past. Als u te dikke of lange toast met geweld in de sleuf steekt, kan de uitwerpmechaniek niet correct functioneren.
- Toast nooit met boter of andere met beleg bestreken toast. Gebak met een hoog suikergehalte of suikerkorst is evenmin geschikt om te toasten.
- Verwijder vóór het toasten alle verpakkingen (folie) van de toast.

---

**OPGELET: tracht niet, knelgeraakte toast met een mes of met een ander werktuig uit de toastsleuf (3) te verwijderen. Trek de netstekker uit en laat het apparaat afkoelen voordat u de storing verhelpt.**

---

- De toaster beschikt over volgende functietoetsen:



#### **Ontdooien**

De toaster kan zo nodig zelfs diepgevroren brood in de beste kwaliteit toasten. Stel de gewenste bruiningsgraad aan de regelaar (25) in en start het toastproces zoals u gewoon bent. Druk dan de functietoets in. De toets geeft bovendien licht.



#### **Terug opwarmen**

Deze functie laat het toe, reeds getoast brood terug op te warmen. Start het toastproces zoals u gewoon bent. Druk dan de functietoets in. De toets geeft bovendien licht. Het terug opwarmen wordt automatisch na een vast ingestelde tijdspanne beëindigd – onafhankelijk van de instelling van de regelaar (25).



#### **Annuleren, toast uitwerpen**

Door deze toets in te drukken, kunt u het toastproces te allen tijde annuleren. De toast wordt dan normaal uitgeworpen.

---

**AANWIJZING: let erop dat de kruimelschuiflade (1) helemaal ingeschoven is voordat u begint te toasten.**

---

---

**OPGEPAST: wanneer de toaster begint te walmen, stopt u onmiddellijk het toastproces door het indrukken van de toets .**

---

### Toasten

1. Doe het gewenste aantal sneetjes brood in de toastsleuf (3). Duw het brood niet met geweld in de sleuf.
2. Stel de gewenste bruiningsgraad aan de regelaar (25) in. Niveau 1 toast het minst, niveau 6 toast het donkerst.
3. Duw de starttoets (5) naar beneden. De signaallamp op de toets  is verlicht en het toastproces begint.



---

**AANWIJZING:** door de toets  in te drukken, kunt u het toastproces op ieder moment stoppen.

---

**AANWIJZING:** de starttoets (5) blijft enkel ingedrukt wanneer het apparaat op de stroom aangesloten is.

---

4. Observeer het toastproces. Als het brood reeds vóór het einde van het toastproces de gewenste bruiningsgraad bereikt heeft, drukt u de toets  in.
5. Wanneer het toastproces klaar is, werpt de toaster de toast automatisch uit. De starttoets (5) springt naar boven en de signaallamp op de toets  dooft.
6. Verwijder het brood uit de toastsleuf (3).

---

**AANWIJZING:** als de bruiningsgraad voor u niet volstaat, toast u het brood nogmaals op een lager niveau extra. Houd hierbij de toaster in het oog, opdat her brood niet verbrandt.

---

---



**OPGELET:** als de toast dan toch al eens gekneld raakt, trekt u de netstekker uit en laat u de toast afkoelen. Verwijder de toast voorzichtig om de toastsleuf (3) en de gloeidraden niet te beschadigen.

---

7. Reinig de toaster regelmatig zoals in hoofdstuk 7 beschreven.

#### **Opzetstuk voor broodjes (4) gebruiken**

Voor het opwarmen van ongelijkmatige sneetjes brood, gebakjes, croissants, bagels etc. dient het opzetstuk voor broodjes (4).

1. Duw de toets (2) naar beneden om het opzetstuk voor broodjes (4) naar boven te klappen.
2. Kies aan de regelaar (25) een bruiningsgraad in het onderste tot het middelste bereik.
3. Duw de starttoets (5) naar beneden. De signaallamp op de toets  is verlicht en het toastproces begint.
4. Stop het toastproces met de toets  of wacht het einde van het toastproces af.
5. Als u het opzetstuk voor broodjes (4) niet meer nodig hebt, schuift u de toets (2) naar boven. Het opzetstuk voor broodjes (4) klapt weer naar beneden.

## **6.2 Waterkoker**

### **Tips en aanwijzingen:**

- De filter (12) in de tuit van de waterkoker (11) voorkomt dat er kalkresten of dergelijke mee weggegoten worden.
- Als het water ongebruikt afkoelt, het apparaat gewoon weer inschakelen en het kookprocédé begint opnieuw.
- Indien de waterkoker (1) vóór of tijdens het kookprocédé van het basisstation (13) genomen wordt, wordt het waterkookproces onderbroken en nadat de waterkoker terug aangebracht wordt, wordt het waterkookproces terug voortgezet.

---

**AANWIJZING:** indien de waterkoker (11) per vergissing leeg bediend wordt, schakelt de droogkookbeveiliging het apparaat automatisch uit. Laat het nu eerst afkoelen voordat u het met koud water vult en terug inschakelt.

---

---

**AANWIJZING:** om de stroomaansluiting niet te overbelasten, schakelt de waterkoker (11) automatisch uit wanneer de toaster ingeschakeld wordt. Zodra de toaster klaar is, schakelt de waterkoker (11) zelfstandig terug in.

---

1. Verwijder de waterkoker (11).
2. Open het deksel (6) door het indrukken van de toets (7) en het vullen van de waterkoker (11) met de gewenste hoeveelheid water (minstens 0.5 liter, maximaal 1.5 liter).

---

**AANWIJZING: bij een te geringe hoeveelheid water schakelt het apparaat uit voordat het water kookt.**

---

**OPGEPAST: vul de waterkoker (11) niet tot boven de markering "MAX.". Water zou kunnen overlopen en het verwarmingselement zou beschadigd kunnen worden. Als de waterkoker (11) overdreven veel gevuld is, bestaat het gevaar dat er kokend water uit spuit.**

---

3. Vergewis u dat het deksel (6) correct gesloten is voordat u de waterkoker (11) aanzet.

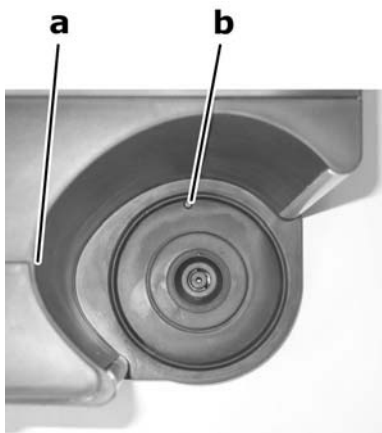

4. Plaats de waterkoker (11) op het basisstation (13). Draai de waterkoker daarbij zodanig, dat de tuit naar de werving (a) wijst en dat de waterkoker (11) in de neus (b) vast klikt.
5. Duw de schakelaar "Aan/uit" (8) naar beneden. De rode signaallampen in de waterniveau-indicator (10) gaan branden.

---

**OPGEPAST: er komt hete damp bij het koken tot ontwikkeling. Het deksel (6) van de waterkoker (11) bij het koken en onmiddellijk na het koken niet openen.**

---

**AANWIJZING: u kunt het kookprocédé te allen tijden onderbreken, doordat u de schakelaar "Aan/uit" (8) naar boven schuift.**

---

6. Het water wordt vlot aan het koken gebracht. Daarna schakelt de schakelaar "Aan/uit" automatisch uit en doven de signaallampen in de niveau-indicator.
7. Neem de waterkoker (11) om deze uit te gieten van het basisstation (13) af.

---

**AANWIJZING: vergewis u dat de schakelaar "Aan/uit" onder problemen verplaatst kan worden en dat het deksel (6) correct gesloten is. In het andere geval schakelt het apparaat, wanneer het water kookt, niet automatisch uit.**

---

Voordat u de waterkoker (11) opnieuw inschakelt, laat u hem 15 tot 20 seconden lang afkoelen. Om het kookprocédé opnieuw te starten, duwt u de schakelaar "Aan/uit" (8) terug naar beneden.

### 6.3 Koffiezetmachine

#### Tips en aanwijzingen:

- Om de gewenste hoeveelheid water af te meten, vindt u kopjesmarkeringen aan het waterreservoir (15) en aan de glazen pot (18). De markeringen gelden voor de hoeveelheid vers water. De latere hoeveelheid koffie is een beetje geringer, omdat het koffiepoeder water opzuigt c.q. omdat water verdampt.
- Gebruik steeds vers, koud mineraal- of leidingwater zonder koolzuur. Gelieve ook nooit melk, gezette koffie, thee, suiker, enz. in het waterreservoir (15) te gieten.
- Nooit heet water gebruiken.
- Door de praktische permanente filter (20) hebt u bij dit apparaat geen papierfilters nodig.

- Tot de beste koffiesmaak komt u met een zuiver koffiezetapparaat. Reinig het regelmatig, zoals in hoofdstuk 7 beschreven.
  - Bewaar niet-gebruikt koffiepoeder op een droge koele plaats om het aroma te bewaren. Kleef een geopend pakje koffie vast dicht en leg het in de koelkast. Zo blijft de koffie mooi vers.
  - Maak van gebruikt koffiepoeder geen tweede keer gebruik om koffie te zetten. In het andere geval komt u tot een koffiesmaak, die van kwaliteit een stuk minder is.
  - Het opwarmen van koud geworden koffie is niet aanbevelenswaardig, zijn smaak is niet met vers gezette koffie te vergelijken.
  - Reinig de koffiezetmachine wanneer u olieafzetting op de oppervlakken vaststelt. Deze afzetting is afkomstig van het koffiepoeder. Hoe sterker de koffie geroosterd werd, hoe meer olie hij bevat.
1. Klap het deksel (16) van het waterreservoir (15) omhoog.
  2. Giet met de glazen pot (18) de gewenste hoeveelheid helder, koud leidingwater in het waterreservoir (15) (niet tot boven de markering "MAX.").
  3. Zwenk de uitzwenkbare filterhouder (22) naar buiten en doe koffiepoeder in de permanente filter (20) – gewoonlijk één theelepel per kopje.
  4. Zwenk de filterhouder er weer helemaal in.
  5. Plaats de glazen pot (18) met deksel (19) op de warmhoudplaat (17).
  6. Start het zetprocédé met de schakelaar "Aan/uit" (24). De rode signaallamp in de schakelaar is verlicht en het zetprocédé begint.
  7. Ongeveer één minuut na het einde van het zetprocédé kunt u de glazen pot (18) verwijderen en koffie inschenken.

---

**AANWIJZING: door de schakelaar "Aan/uit" (24) in te drukken, kunt u het zetprocédé op ieder moment onderbreken.**

---



---

**AANWIJZING: u kunt op ieder moment de glazen pot (18) verwijderen en een koffie inschenken, de druppelstop (21) voorkomt het nadruppelen. De tijdsperiode van 30 seconden mag echter niet overschreden worden, omdat anders de filterhouder kan overlopen.**

---

Na het zetprocédé houdt de warmhoudplaat (17) de koffie in de glazen pot (18) warm, totdat u de schakelaar "Aan/uit" (24) op "Uit" zet. De beste smaak heeft uw koffie echter vers gezet.

Schakel het koffiezetapparaat uit wanneer u het niet meer nodig hebt.

## 7 Reiniging en bewaring



### **WAARSCHUWING**

#### **Gevaar voor brandwonden**

Vóór de reiniging altijd de netstekker uittrekken en het apparaat laten afkoelen.



### **GEVAAR**

#### **Levensgevaar door elektrische schok**

Het apparaat nooit in water of in andere vloeistoffen dompelen.



### **OPGEPAST**

#### **Materiële schade**

Nooit agressieve, schurende of chemische reinigingsmiddelen gebruiken.

1. Trek de netstekker uit. Laat het apparaat goed afkoelen.
2. Veeg het apparaat aan de buitenzijde met een vochtig doekje schoon.

### Toaster met lange sleuf

1. Verwijder de kruimelschuiflade (1). Maak ze leeg door de kruimels weg te doen. Veeg de schuiflade met een vochtig doekje schoon en vervolgens met een zacht doekje droog.
2. Breng de kruimelschuiflade (1) weer aan.

---

**OPGELET! De kruimelschuiflade (1) moet regelmatig geleidigd worden, anders kan het tot een brand komen.**

---

### Waterkoker

1. De kalkfilter (12) kan voor de reiniging gemakkelijk uitgenomen worden: De kalkfilter (12) kan voor de reiniging gemakkelijk uitgenomen worden. De kalkfilter (12) is verbonden met de deksel (6). Het is mogelijk de as van de deksel uit te nemen: Duw deze langs binnen in de richting van de tuit en trek hem er dan langs boven uit.
2. De kalkfilter (12) kunt u met de hand of in de vaatwasmachine reinigen.
3. Reinig de waterkoker (11) aan de binnenzijde met een zachte borstel of dergelijke met een lange steel en was de waterkoker uit. Langs buiten enkel met een vochtig(e) doekje/spons reinigen. Daarna met een zacht doekje afdrogen.

### Koffiezetmachine

Reinig de glazen pot (18) en de filter telkens na gebruik.

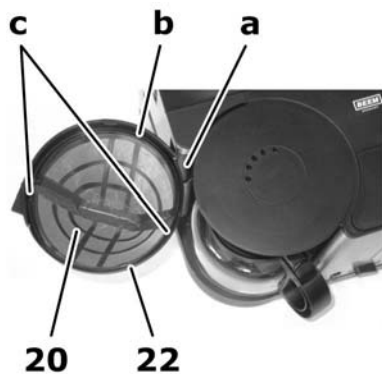

1. Zwenk de filterhouder (22) helemaal naar buiten en til hem lichtjes op (a). Nu kunt u hem voor reinigingsdoeleinden verwijderen.
2. Neem de permanente filter (20) bij zijn handgreep (b) uit de filterhouder.
3. De permanente filter (20) kunt u met de hand met warm water reinigen, maar NIET in de vaatwasmachine.
4. Aan de afdekking boven de filterhouder slaan er bij gebruik druppels condensatiewater aan. Verwijder deze met een zuiver, droog doekje.
5. Reinig de glazen pot (18) met deksel (19) en de koffiefilterhouder (22) met afwasmiddel en spoel met helder water na.
6. Activeer meermaals de druppelstop (21) tijdens het spoelen.
7. Veeg met een vochtig doekje de warmhoudplaat (17) voorzichtig af. Gebruik geen schurende reinigingsmiddelen.
8. Monteer alles terug. Let erop dat de permanente filter (20) in de koffiefilterhouder (22) aan de beide neuzen (c) vast klikt.

## 7.1 Ontkalken

Gebruik ontkalkingsmiddelen met citroenzuur of azijnessence (ca. 5 % zuur). Om te ontkalken enkel een milieuvriendelijk ontkalkingsmiddel gebruiken en enkel volgens de door de producent verstrekte gegevens te werk gaan. Gebruik geen kalkoplossers op basis van mierenzuur.

### Waterkoker

Het ontkalken van de waterkoker (11) dient na 20 – 40 toepassingen, eventueel ook vroeger, plaats te vinden. Als kalk de bodem van de waterkoker (11) bedekt, kan het tot defecten komen (hitteophoping). U herkent de kalkaanslag aan een witte verkleuring in het binnenste gedeelte van de waterkoker (11).

1. Gebruik het ontkalkingsmiddel in overeenstemming met de gegevens van de producent voor de waterkoker (11).
2. Maak de waterkoker (11) leeg en verwijder de resten met een vochtig doekje.
3. Vul de waterkoker (11) na het ontkalken twee keer met vers water, laat het koken en giet het weg.
4. Een separaat reiniging van de kalkfilter (12) is alleen maar nodig als het niet mogelijk is zonder moeilijkheden weg te gieten. Volg de aanwijzingen van hoofdstuk 7 om de kalkfilter uit te bouwen. Het inbouw van de kalkfilter (12) gebeurt in omgekeerd volgorde.

### **Koffiezetmachine**

Voor de koffiezetmachine raden wij preventief een driemaandelijke ontkalking aan:

1. Vul het waterreservoir (15) tot aan de markering "Max." met een mengeling van vers water met ontkalkingsmiddel – in overeenstemming met de door de producent verstrekte gegevens.
2. Zwenk de filterhouder (22) met permanente filter (20) zonder koffiepoeder helemaal in.
3. Zet de glazen pot (18) met deksel (19) op de warmhoudplaat (17).
4. Schakel dan het apparaat in.
5. Wacht totdat ongeveer één kopje doorgelopen is en schakel het apparaat uit.
6. Laat de ontkalkoplossing ca. 15 minuten lang werken en schakel dan het apparaat terug in.
7. Herhaal de stappen 5 en 6 eens, laat dan het apparaat ingeschakeld totdat de ontkalkoplossing volledig doorgelopen is.
8. Herhaal vervolgens het doorlooppocédé drie keer met helder water.
9. Spoel de glazen pot (18), het deksel, de koffiefilterhouder (22) en de permanente filter (20) onder stromend water grondig af.
10. Activeer meermaals de druppelstop (21) tijdens het spoelen.

## **7.2 Onderhoud van de roestvrij stalen onderdelen**

Voor een regelmatige onderhoud en ook voor de eliminatie van hardnekkige vlekken aan roestvrij stalen onderdelen raden wij u het INOX-METAL-POLISH polijstmiddel van BEEM aan. Dit polijstmiddel geeft aan de apparaten hun oorspronkelijke glans. INOX-METAL-POLISH is in tubes verkrijgbaar en voor alle voorwerpen van roestvrij staal, chroom, messing, koper, aluminium, zilver en ook harde kunststoffen geschikt. INOX-METAL-POLISH wordt ook in fabrieken voor het polijsten van roestvrij staal toegepast. INOX-METAL-POLISH kunt u bij uw speciaalzaak, telefonisch bij ons of via onze Website [www.beem.de](http://www.beem.de) bestellen.

Gelieve in acht te nemen dat het opschrift en de bedrukking op de roestvrij stalen oppervlakken door het reinigen met metaalpolijstmiddel of andere chemicaliën kan losweken.

## **7.3 Bewaring**

- Laat het apparaat volledig afkoelen.
- Maak de waterkoker (11) en het waterreservoir (15) leeg.

## 8 Storingen en oplossing van fouten

**Trek bij storingen tijdens de werking de netstekker uit.**

Verkeerde functie	Mogelijke oorzaak	Remedie
Signaallamp is niet verlicht	Netstekker niet ingestoken  Geen netspanning voorhanden  Signaallamp defect	Apparaat op het stroomnet aansluiten  Huiszekering/stopcontact controleren  Klantenserviceafdeling op de hoogte brengen
Huiszekering springt uit	Apparaat defect  Te veel apparaten aangesloten	Klantenserviceafdeling op de hoogte brengen  Aantal apparaten in de stroomketen verminderen
Waterkoker (11) start niet en signaallampen zijn niet verlicht	Waterkoker (11) zit niet correct op het basisstation (13)	Op de correcte zitting van de waterkoker (11) letten (moet vast klikken)
Waterkoker (11) schakelt niet automatisch uit	Schakelaar "Aan/uit" (8) geblokkeerd  Deksel (6) niet correct gesloten	Blokking elimineren  Deksel (6) sluiten
Koffiefilterhouder (22) kan niet foutloos in de zetpositie gezwenkt worden	Permanente filter (20) zit niet correct in de koffiefilterhouder (22)	Op de correcte zitting van de permanente filter (20) letten (moet vast klikken)
Koffie loopt te traag in de glazen pot (18)	Druppelstop (21) verstopt  Apparaat verkalkt	Druppelstop (21) reinigen  Apparaat ontkalken (zie hoofdstuk 7.1)

## 9 Afvalverwijdering

De hierna volgende regelingen gelden in sommige gevallen enkel voor landen van de Europese Gemeenschap.

Evacueer de verpakking soort per soort. Wanneer u van het artikel afscheid wenst te nemen, verwijdert u het op milieuvriendelijke wijze en op de actuele voorwaarden.

### Voor Duitsland en enkele EG-landen geldt volgende eenheidsbepaling:

Dit product is niet als normaal huisvuil te behandelen, maar dient op een inzamelpunt voor de recycling van elektrische en elektronische apparaten, in overeenstemming met de in uw land geldende bepalingen, afgegeven te worden. Inlichtingen verkrijgt u van uw gemeentelijke dienst.

Enkele EG- en niet-EG landen hebben in het specifieke land van toepassing zijnde bepalingen voor de afvalverwijdering van oude apparaten. Inlichtingen verkrijgt u van de daarvoor bevoegde instantie.

## 10 Technische gegevens

Model:	Ontbijtcenter Ecco 3 in 1
Modelnummer:	MF3450-A
Spanningsvoorziening:	230 V ~ 50 Hz.
Krachtontneming:	3000 / 1550 watt 2200 + 800 watt (waterkoker + koffiezetmachine) 750 + 800 watt (toaster met lange sleuf + koffiezetmachine)
Beschermingsklasse:	I

Wijzigingen op het vlak van design en techniek te allen tijde voorbehouden. Drukfouten voorbehouden.

## 11 Certificeringen



Dit apparaat is gekeurd en gecertificeerd door TÜV SÜD<sup>1</sup>.



Dit apparaat voldoet aan de Europese richtlijnen voor de elektromagnetische compatibiliteit (EMC) 2004/108/EC alsook aan de laagspanningsrichtlijn 2006/95/EC.



Dit apparaat voldoet aan de RoHS-richtlijn 2002/95/EG betreffende de beperking van het gebruik van bepaalde gevaarlijke stoffen bij elektrische en elektronische apparaten.



### **Voor Duitsland en enkele EG-landen geldt volgende eenheidsbepaling:**

Dit product is niet als normaal huisvuil te behandelen, maar dient op een inzamelpunt voor de recycling van elektrische en elektronische apparaten, in overeenstemming met de in uw land geldende bepalingen, afgegeven te worden. Inlichtingen verkrijgt u van uw gemeentelijke dienst.

Enkele EG- en niet-EG landen hebben in het specifieke land van toepassing zijnde bepalingen voor de afvalverwijdering van oude apparaten. Inlichtingen verkrijgt u van de daarvoor bevoegde instantie.

Dit apparaat voldoet aan de WEEE-richtlijn 2002/96/EG betreffende de afvalverwijdering van elektrische en elektronische oude apparaten.

<sup>1</sup>Vereniging voor APK-keuring "ZUID"



## 12 Garantie, service, reparaties

Dit is een kwaliteitsproduct van BEEM en werd volgens de nieuwste fabricagemethoden vervaardigd.

Wij staan borg voor de foutloze hoedanigheid van dit kwaliteitsproduct. Tijdens de garantieperiode verhelpen wij gratis alle materiaal- of fabricagefouten.

---

**Voor dit product geldt een garantieperiode van 24 maanden.**

---

Bij **zakelijk** of een daaraan gelijk te stellen **gebruik**, bijvoorbeeld in hotels, pensions of buurtcentra, dan wel wanneer de klant geen consument is als bedoeld in het Burgerlijk Wetboek, geldt een **garantieperiode van zes maanden**. Daarbij blijven de voorwaarden voor uitsluiting van de garantie onverminderd van kracht.

**Uitsluiting van de garantie:** uitgesloten van de garantie zijn in het bijzonder tekortkomingen, die door een ondeskundige behandeling, het niet opvolgen van de gebruiksaanwijzing en de veiligheidsinstructies, het toepassen van geweld, wijzigingen, eigen pogingen tot het repareren door niet-gekwalificeerde derden zijn veroorzaakt. Tevens zijn gebreken die aan een normale slijtage te wijten zijn van de garantie uitgesloten.

Voor zover wij wettelijk verplicht zijn, garantie te verlenen, zullen wij – met uitsluiting van het recht op wijziging of mindering – naar onze keuze ofwel gratis repareren ofwel gratis het product of de onderdelen vervangen. Indien de reparatie ondanks meerdere pogingen mislukt of indien ook het vervangende product / de onderdelen een aan ons te wijten tekortkoming vertoont, is de klant gerechtigd een prijsverlaging te verlangen of naar keuze tot een annulering van de overeenkomst gerechtigd. Door beroep te doen op de garantie, wordt deze niet verlengd.

Voor **wijziging** (omruiling en uitwisseling), **teruggave** van het apparaat (afstand doen van de koopovereenkomst) of **verlaging** van de aankoopprijs is in eerste instantie steeds de handelaar, waarbij u het product aangekocht hebt, bevoegd. Dit geldt in het bijzonder voor de teruggave of voor aanspraken of mindering omdat deze met inachtneming van de aankoopprijs geregeld moeten worden. Een terugbetaling van de aankoopprijs bij teruggave of een kredietnota bij mindering kan uitsluitend afgehandeld worden via de handelaar, waar u het artikel hebt gekocht.

Wanneer zich tegen de verwachting in gebreken mochten voordoen, verzoeken wij u eerst te proberen dit telefonisch met ons op te lossen. Indien dit niet het gewenste resultaat heeft, gelieve u het toestel, zorgvuldig verpakt, te verzenden naar het adres waar u het hebt gekocht of naar onderstaand adres van de klantenservice. Vermeld daarbij uw volledige adres, alsmede het type- en modelnummer en het serienummer van het apparaat. Deze nummers staan op het typeplaatje op het toestel. Geef daarbij een zo volledig mogelijke beschrijving van de storingen of de defecten die zich hebben voorgedaan. Het product of de bestelling van reserveonderdelen dient vergezeld te gaan van een machinaal aangemaakt(e) en gedateerd(e) aankoopbewijs of factuur. Zonder machinaal aangemaakt(e) aankoopbewijs of factuur kan er geen garantie worden verleend voor reparaties, reserveonderdelen of overige aanspraken.

Buiten Duitsland, meer in het bijzonder in landen die niet tot de EG behoren, moet u het artikel in eerste instantie opsturen naar het adres waar u het hebt gekocht of naar de desbetreffende importeur. Informatie kunt u – bij voorkeur per e-mail – opvragen op onderstaand adres van de afdeling klantenservice.

Ook reparaties die niet onder de garantie vallen kunt u door de klantenservice laten

uitvoeren. Deze zullen dan afzonderlijk worden gefactureerd; buiten Duitsland kunt u daarvoor terecht op het adres waar u het artikel hebt gekocht of bij een servicecenter, indien aanwezig.

**Voor alle reparaties, al dan niet onder garantie uitgevoerd, geldt:**

Enkel en alleen als u de servicecheque op de keerzijde van het garantiecertificaat zo volledig mogelijk invult, in het bijzonder de tekortkomingen of fouten uitvoering beschrijft en het product rechtstreeks naar het voor uw land gemachtigde servicecenter of naar uw verkoper of handelaar zendt, kan een onmiddellijke behandeling en terugzending plaatsvinden.

**Voor leveringen van reparaties onder garantie en voor leveringen van reserveonderdelen onder garantie geldt bovendien:**

Bij het product of bij de bestelling van reserveonderdelen dient een machinaal aangemaakt(e) evenals gedateerd(e) aankoopbewijs of factuur gevoegd te worden. Zonder een machinaal aangemaakt(e) aankoopbewijs of factuur kan er geen garantie worden verleend, noch voor reparaties, noch voor reserveonderdelen of andere vorderingen.

**Aan slijtage onderhevige onderdelen en verbruiksmateriaal** kunt u bestellen bij het adres waar u het artikel hebt gekocht of op onderstaand adres van de afdeling klantenservice. Buiten Duitsland gelieve u zich in eerste instantie te wenden tot het adres waar u het artikel hebt gekocht of tot de desbetreffende importeur. Voor vragen over productinformatie, bestellingen van toebehoren of over de afhandeling van de service kunt u terecht bij het adres waar u het artikel hebt gekocht of op onderstaand adres van de afdeling klantenservice. Buiten Duitsland, meer in het bijzonder in landen die niet tot de EG behoren, moet u het artikel in eerste instantie opsturen naar het adres waar u het hebt gekocht of naar de desbetreffende importeur.

**U kunt ook gebruikmaken van internet. Op onze website [www.beem.de](http://www.beem.de) kunt u toebehoren en reserveonderdelen vinden, evenals gebruiksaanwijzingen in meerdere talen. U vindt daar ook een uitgebreide productinformatie.**

**Adres klantenserviceafdeling Duitsland:**

BEEM GmbH, Abteilung Kundendienst, Dieselstraße 19 – 21, D-61191 Rosbach,  
service telefoonnummer: +49 1805-233600 | service faxnummer: +49 1805-233699 |  
(service nummer met verplichte betaling van de onkosten, per land verschillend) |  
Email: [kundenservice@beem.de](mailto:kundenservice@beem.de) | Internet: [www.beem.de](http://www.beem.de)

# 13 Schaltplan / Wiring diagram / Plan de distribution / Schakelschema

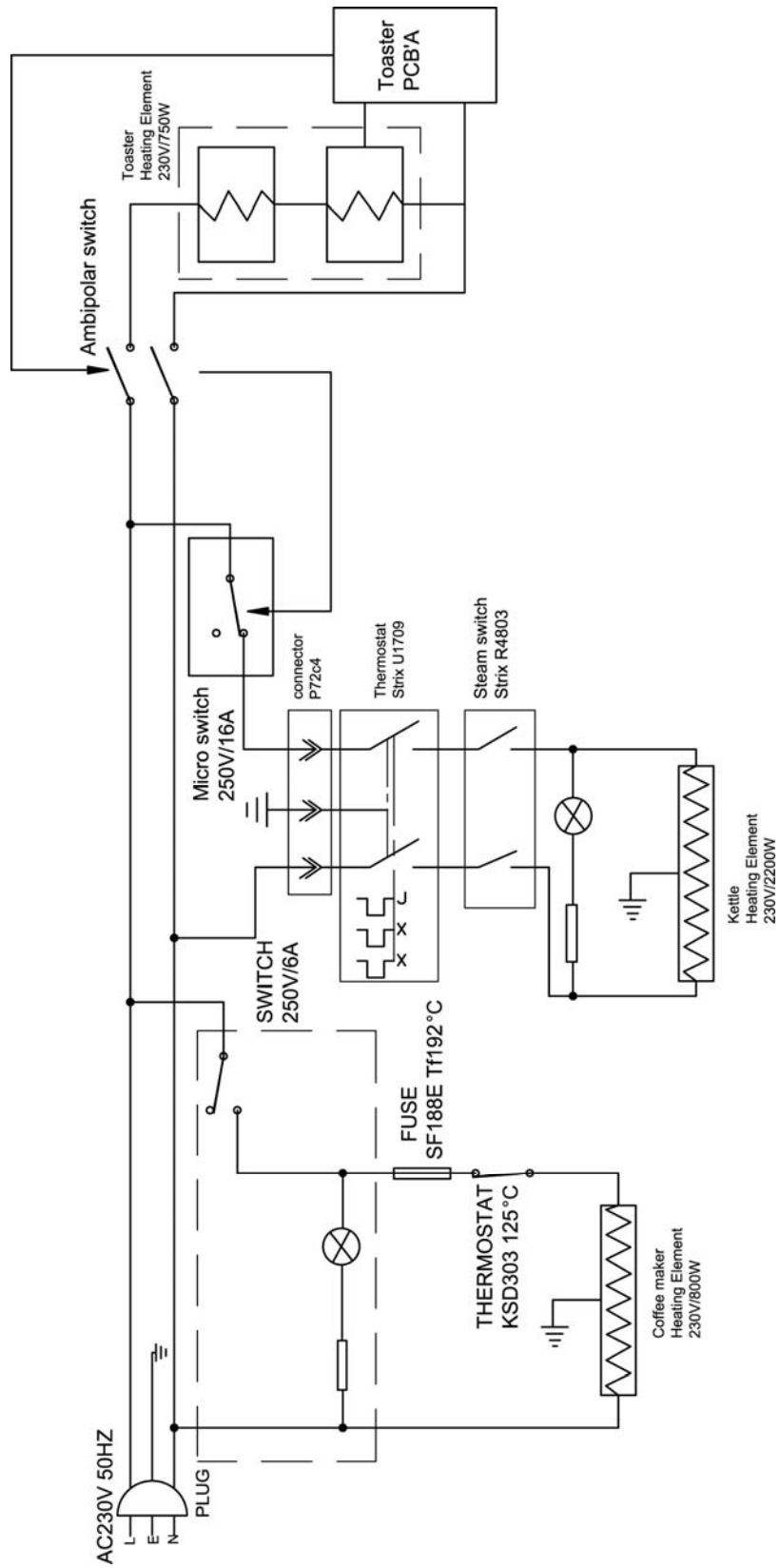

**14 Europäische Konformitätsbescheinigung / European Conformity Declaration / Attestation Européenne de Conformité / Europese Conformiteitsverklaring**



**EUROPÄISCHE KONFORMITÄTSBESCHEINIGUNG / EUROPEAN CONFORMITY DECLARATION / ATTESTATION EUROPÉENNE DE CONFORMITÉ / EUROPESE CONFORMITEITSVERKLARING**

**Frühstücks-Center  
Breakfast Center  
Centre de petite déjeuner  
Ontbijtcenter  
Ecco 3 in 1**

Type: MF3450-A  
230V~, 50 Hz, 3000 / 1550 W

Wir erklären hiermit, dass dieses Gerät den Normen der Europäischen Richtlinie über Elektromagnetische Verträglichkeit (EMV) 2004/108/EG (EN55014-1:2006, EN55014-2/A1:2001, EN61000-3-2:2006, EN61000-3-3/A2:2005), sowie den europäischen Normen für Gerätesicherheit der Niederspannungsrichtlinie 2006/95/EG (EN60335-2-15/A1:2005, EN60335-2-9/A2:2006, EN60335-1/A2:2006, EN50366/A1:2006) entspricht.

We herewith confirm that this appliance complies with the standards of the European Electromagnetic Compatibility Directive (EMC) 2004/108/EC (EN55014-1:2006, EN55014-2/A1:2001, EN61000-3-2:2006, EN61000-3-3/A2:2005), and with the European safety regulations according to the European Low Voltage Directive (LVD) 2006/95/EC (EN60335-2-15/A1:2005, EN60335-2-9/A2:2006, EN60335-1/A2:2006, EN50366/A1:2006).

Nous attestons que cet appareil est en conformité avec les normes prescrites par la Directive européenne CEM (Comptabilité ElectroMagnétique) 2004/108/EC (EN55014-1:2006, EN55014-2/A1:2001, EN61000-3-2:2006, EN61000-3-3/A2:2005), et satisfait les normes européennes en matière de sécurité électrique de la Directive européenne basse tension 2006/95/EC (EN60335-2-15/A1:2005, EN60335-2-9/A2:2006, EN60335-1/A2:2006, EN50366/A1:2006).

Wij verklaren hierbij dat dit apparaat voldoet aan de Europese norm voor elektromagnetische compatibiliteit (EMC) 2004/108/EC (EN55014-1:2006, EN55014-2/A1:2001, EN61000-3-2:2006, EN61000-3-3/A2:2005) en aan de Europese normen voor machineveiligheid, de laagspanningsrichtlijn 2006/95/EC (EN60335-2-15/A1:2005, EN60335-2-9/A2:2006, EN60335-1/A2:2006, EN50366/A1:2006).

BEEM Blitz-Elektro-Erzeugnisse Manufaktur Handels-GmbH  
Dieselstraße 19 – 21, 61191 Rosbach v.d.H., Germany

Datum, Date, Data, Dato: 04/ 2009  
Geschäftsführer, Managing Director, Directeur Général,  
Directeur

Rev. 4.1, 22.03.2011

**BEEM.**  
BEEM Blitz-Elektro-Erzeugnisse  
Manufaktur Handels-GmbH  
61191 Rosbach v.d.H., Germany

**Bijan Mehshat**







